



Katalog 2025

A. Kähne Bootsausstatter[®] *TEXTILE AUSRÜSTUNGEN*



**Textile Ausrüstungen für Boote, Yachten, Caravans –
Bodenbeläge outdoor und indoor,
Decksbeläge, Wand- und Deckenverkleidungen,
Kunstleder, Polsterstoffe, Zubehör**



mehr als 40 Jahre Erfahrung

Bootsteppich

ART-Deluxe

ART-Deluxe ist ein einzigartiger, stilvoller und langlebiger Velourteppich für den Innen- und Außenbereich. Der Bodenbelag wird aus hochwertigen Materialien gefertigt und weist einen maritimen Look auf. **ART-Deluxe** ist weich und angenehm, dennoch strapazierfähig und wasserdurchlässig. Der Bootsteppich kann lose verlegt, mit PU-Kleber verklebt oder mit Druckknöpfen befestigt werden.

Einsatzbereiche:

Boots-, Yacht- und Schiffsausstattung, Schwimmbäder, Wohnwagen, Objekte, Geschäfts- und Ausstellungsräume, etc.

Eigenschaften

- lichtecht ISO 105 - B02
- salzwasserbeständig
- chlorresistent
- schwer entflammbar ISO 9239,1

Zusammensetzung

- Polypropylen mit Aquabac, Velours-Gewebe
- 100 % wasserdicht gefärbte Fasern
- Gewicht ca. 1.400 g/m²

Maße

- Gesamtstärke ca. 9,0 mm
- Stabbreiten ca. 5,0 cm
- Warenbreiten ca. 200 cm

Alle Farben mit Streifen (4100, 4105, 4110, 4115, 4090, 4143, 41145, 4095, 4080, 4085 und 4130) sind auch in einer Breite von 395 cm lieferbar.

- Lieferung ab 1 lfm

Reinigung

Der Bootsteppich kann nass oder trocken gereinigt werden.



Zuschnitt-, Kettel- und Einfaßservice



ART-Deluxe – Farben



INFINITY

INFINITY ist ein luxuriöser gewebter Vinylbelag. Dieser hat sich seit Jahren in der Yacht- und Schiffsausstattung als strapazierfähiger Bodenbelag bewährt. Mit dem patentierten Rückensystem wurde der Marineboden komplett neu definiert. **INFINITY** liegt von selbst durch seine rutschhemmende Unterseite, kann jedoch geklebt oder mittels Druckknöpfe befestigt werden. Der Zuschnitt erfolgt einfach mit der Schere. Das Material franst nicht aus und kann auch mit UV-beständigem Band eingefasst werden. **INFINITY** ist flexibel genug um Rundungen zu umkleiden.

Einsatzbereiche:

Yachten, Boote, Caravans, Schwimmbäder, Terrassen etc.

Eigenschaften

- salzwasserbeständig
- UV-stabil
- rutschfest
- flammhemmend MVSS302
- schalldämmend
- flecken- und schimmelresistent
- formstabil
- antimikrobiell
- blei- und phthalatfrei
- 100 % recyclebar

Maße

- Gesamtstärke ca. 3 mm
- Stabbreite ca. 8 cm
- Warenbreite ca. 300 cm und ca. 150 cm
- Lieferung ab 1 lfm

Zusammensetzung

- 100 % PVC - gewebte Vinyloberfläche
- Rückseite Vinyl
- Gewicht ca. 1.300 g/m²

Reinigung

Der Boden kann nass oder trocken mit handelsüblichen Reinigungsmitteln gereinigt werden.



Zuschnitt-, Kettel- und Einfaßservice



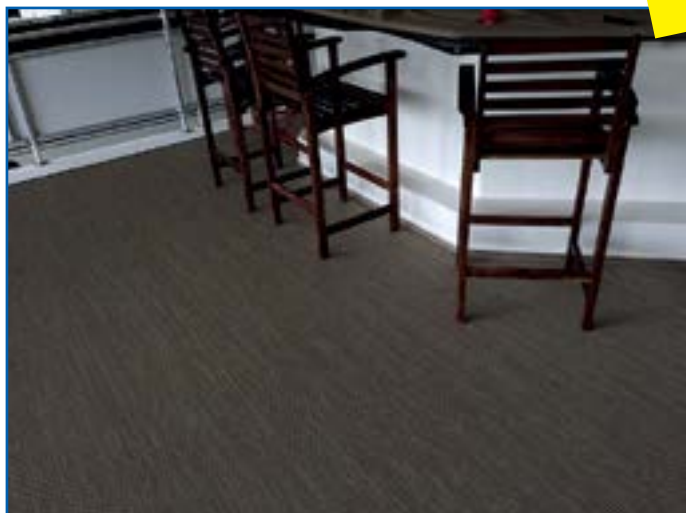

*Auf Wunsch erhalten
Sie Originalmuster.*

<p>INFINITY – Farben</p> <p>291-01 Teak II</p>	<p>291-02 Teak II</p>	<p>291-03 Teak II</p>	<p>291-04 Teak II</p>
<p>291-05 Teak II</p>	<p>291-06 Teak II</p>	<p>291-11 Flash Teak</p>	<p>292-02 Seagrass</p>
<p>292-05 Seagrass</p>	<p>292-08 Seagrass</p>	<p>292-11 Seagrass</p>	<p>293-03 Textur</p>
<p>293-04 Textur</p>	<p>293-05 Textur</p>	<p>293-06 Textur</p>	<p>294-01 Weide</p>
<p>294-02 Plait creme</p>	<p>294-03 Plait schiefer</p>	<p>295-01 Decking</p>	<p>295-09 Decking</p>

SPECTROPILE

SPECTROPILE ist ein vollsynthetischer Bootsteppichboden. Wegen des komplett durchgefärbten Materials ist der Teppich **SPECTROPILE** UV-stabil und extrem strapazierfähig. Die weiche und geschmeidige Oberfläche vermittelt ein angenehmes Laufgefühl und schafft somit Wohlbefinden. Der Zuschnitt erfolgt einfach mit der Schere, der Schnitt selbst ist sauber und franst nicht aus. Zur Verklebung im Innenbereich empfehlen wir unseren UNI-Kleber 140 und für den Außenbereich einen PU-Kleber. Eine Sicherung des Teppichs vor Verrutschen mittels Kleber oder Knöpfe ist unbedingt erforderlich.

Einsatzbereiche:

Boots-, Yacht- und Schiffsbau, Freizeit und Heim, Caravan- und Fahrzeugausstattung

Eigenschaften

- schimmel- und schmutzabweisend
- salzwasserbeständig
- flammwidrig (MVSS 302)
- UV-stabil Note 7
- schnittkantenfest

Zusammensetzung

- Material 100 % Polyester
- Gewicht ca. 542 g/m²

Maße

- Gesamtstärke ca. 6,5 mm
- Warenbreite ca. 183 cm
- Rollenlänge ca. 55 m
- Lieferung ab 1 lfm



Reinigung

Die Reinigung erfolgt einfach durch abkehren, absaugen, bei stärkerer Verschmutzung durch abbürsten oder abspritzen.



Auf Wunsch erhalten Sie Originalmuster.

SUN

Mit **SUN** erhalten Sie einen vollsynthetischen Bootsteppichboden. Durch das komplett durchgefärbte Material ist der Teppich **SUN** UV-stabil und extrem strapazierfähig. Die robuste Oberfläche ist für starke Beanspruchung ausgelegt. Der Zuschnitt erfolgt mit der Schere oder mit dem Teppichmesser, der Schnitt selbst ist sauber und franst nicht aus.

Zur Verklebung im Innenbereich empfehlen wir unseren UNI-Kleber 140 und für den Außenbereich einen PU-Kleber.

Einsatzbereiche:

Boots-, Yacht- und Schiffsbau, Heim, Caravan- und Fahrzeugausstattung

Eigenschaften

- schimmel- und schmutzabweisend
- salzwasserbeständig
- flammwidrig (MVSS 302)
- UV-stabil Note 7
- schnittkantenfest

Zusammensetzung

- Material 100 % Polypropylen (PP)
- Gewicht ca. 820 g/m²

Maße

- Gesamtstärke ca. 6,0 mm
- Warenbreite ca. 200 cm
- Rollenlänge ca. 30 m
- Lieferung ab 1 lfm

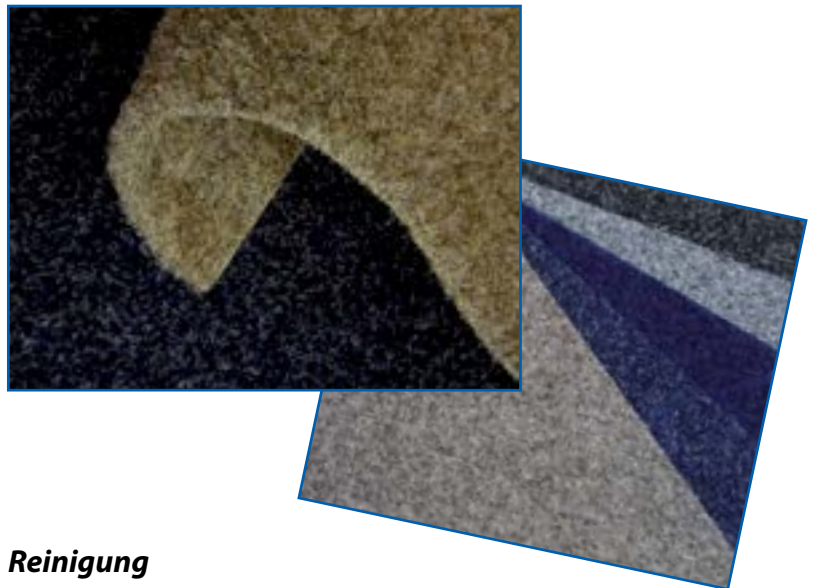

Reinigung

Die Reinigung erfolgt einfach durch abkehren, absaugen, bei stärkerer Verschmutzung durch abbürsten oder abspritzen.

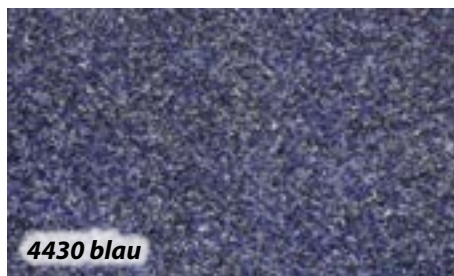

Auf Wunsch erhalten Sie Originalmuster.

Kunstrasen getuftet

POLI-DECK Classic

Der Kunstrasen **POLI-DECK Classic** ist ein angenehmer, Bootsteppich, Decksbelag bzw. Bodenbelag. Hergestellt aus UV-stabilisierten Kunststoff-Fasern von höchster Qualität. **POLI-DECK Classic** hält den meisten Elementen stand, die bei einer Verwendung in der Schifffahrt oder auf Terrassen auftreten, inklusive Sonnenlicht und Feuchtigkeit.

Der Kunstrasen **POLI-DECK Classic** kann lose verlegt oder verklebt werden.

Gern können wir Ihren Teppich nach Ihren Angaben zuschneiden und mit UV-beständigem Objektband einfassen und ggf. mit Druckknöpfen versehen.



Einsatzbereiche:

Boots-, Yacht- und Schiffsausstattung, Caravan, Schwimmbäder, Terrassen.

Reinigung

Die Reinigung erfolgt einfach durch abkehren, abspritzen, abbürsten oder absaugen.

Eigenschaften

- UV-stabil gemäß DIN 53387 Standard (6.000 Stunden)
- farbecht
- wasserdurchlässig 60 Liter / Minute / m²
- witterungsbeständig, winterfest
- normal entflammbar nach DIN 4102, B2
- schallmindernd
- strapazier- und widerstandsfähig
- einfach zu verlegen
- haustierfreundlich
- umweltfreundlich, frei von Blei und Kadmium

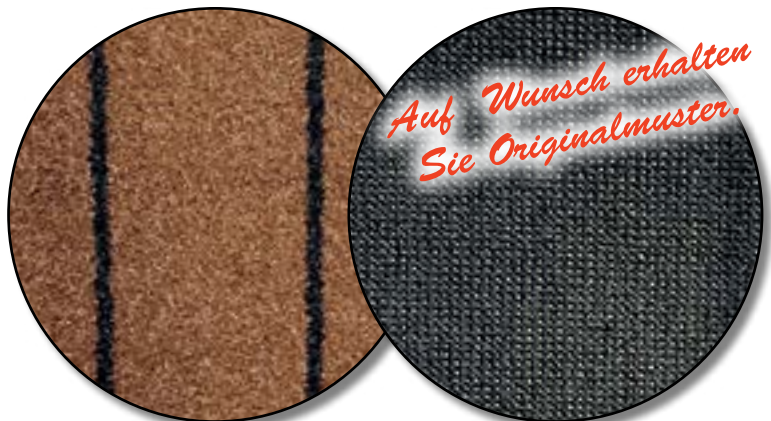

11017

Rückseite

Zusammensetzung

- Polmaterial: 100% PP fibrilliert, gekräuselt (UV-stabilisiert)
- Träger: 100% PP schwarz mit Flies
- Rückenbeschichtung: schwarze Latexverbindung
- Stichzahl / m² ca. 83.160
- Gesamthöhe ca. 7,5 mm
- Gewicht ca. 1.485 g/m²

Maße

- Streifenbreite ca. 16 cm
- Warenbreite ca. 200 cm, 400 cm auf Anfrage
- Rollenlänge ca. 20-25 m
- Lieferung ab 1 lfm



Zuschnitt-, Kettel- und Einfaßservice

Weitere Informationen und die aktuellen Preise finden Sie auf unserer Webseite www.kaehne-bootsausstatter.de

MERAN

MERAN Velourteppich wird wegen seiner samtartigen Oberfläche, der flauschige Optik und seinen reichen Schattierungseffekten im Boots- und Yachtbau sehr geschätzt. Der Salonsteppich **MERAN** ist ein getufteter melierter Velour mit dem Textilrücken Texback® Super. Die angenehme Oberfläche, der fein melierte Effekt und seine ausgezeichneten Eigenschaften sorgen im Boot oder auf der Yacht für ein Wohnerlebnis der besonderen Art.

Einsatzbereiche:

Boots-, Yacht- und Schiffbau, Caravan.

Eigenschaften

- lichtecht Note 5 / ISO 105 B02
- wasserecht Note 4 / EN ISO 105-E 01
- reibeht, trocken Note 4
- schallmindernd
- schwerentflammbar Cfl DIN EN ISO 13501-1
- strapazier- und widerstandsfähig
- antistatisch
- schnittkantenfest
 - ketteln ist daher nicht erforderlich
 - an den Trittkanten wird eine Einfassung empfohlen

Zusammensetzung

- Polmaterial 100 % PES
- Textilrücken Texback® Super
- Noppenzahl / m² ca. 217.300
- Gewicht ca. 1.470 g/m²

Maße

- Gesamtstärke ca. 8,5 mm
- Warenbreite ca. 400 cm und 500 cm
- Lieferung ab 1 lfm

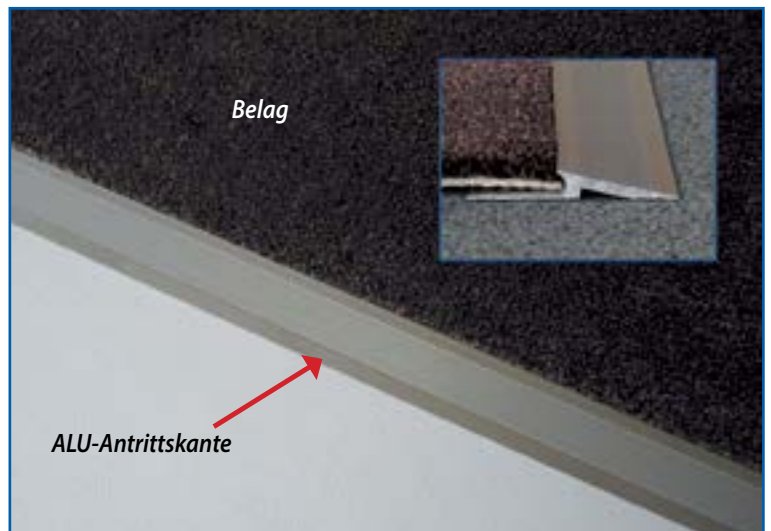

Reinigung

Aus dieser Qualitätsfaser lässt sich Schmutz schnell und gründlich absaugen, bzw. Flecken sind leicht zu entfernen.



LUNA

Veloursteppichböden werden wegen ihrer samtartigen Oberfläche und ihrer reichen Schattierungseffekte sehr geschätzt. **LUNA** – aus getuftetem Soft-Frisé weist ausgezeichnete Eigenschaften auf. Für den Antritt empfehlen wir unsere ALU-Antrittskanten-Schiene Nr. 284-5.

Einsatzbereiche:

Boots-, Yacht- und Schiffbau, Caravan.

Eigenschaften

- lichtecht Note 5, ISO 105 BO2
- wasserecht Note 4, EN ISO 105-E 01
- reibeht, trocken Note 4, EN ISO 105-X12
- schwer entflammbar Cfl-s1 (B1), DIN EN 13501-1
- strapazier- und widerstandsfähig
- antistatisch
- feinstaubgeprüft
- schadstoffgeprüft

Zusammensetzung

- Polmaterial 100 % Polyamid
- Rückenausstattung 100 % PES
- Noppenzahl / m² ca. 177.800
- Gewicht ca. 1.950 g/m² g

Maße

- Gesamtstärke ca. 10,5 mm
- Warenbreite ca. 400 cm und 500 cm
- Lieferung ab 1 lfm



Reinigung

Flecken sollten mit Pulver oder Schaum vorbehandelt werden, dann einfach absaugen.

Auf Wunsch erhalten Sie Originalmuster.

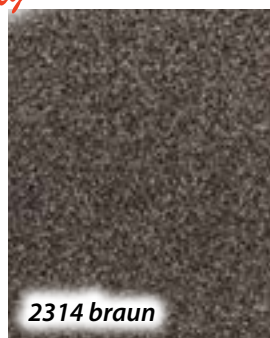
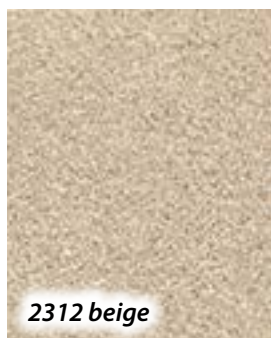
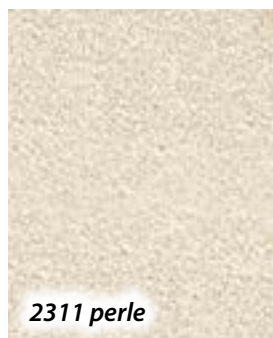

ROMERA

Der Luxusvelours **ROMERA** findet durch seine klaren und brillanten Farben im Yacht-, Caravan- und Heimbereich seinen Einsatz. Dieser Teppich hat sich auch im geschützten Außenbereich bewährt. Die hochwertige Auslegware **ROMERA** ist nicht nur schadstoffgeprüft und für Allergiker geeignet, sie besitzt eine Reihe guter Eigenschaften, die die Widerstandsfähigkeit und Robustheit unterstreichen.

Einsatzbereiche:

Boots-, Yacht- und Schiffbau, Caravan.

Eigenschaften

- lichtecht Note 5, ISO 105 B02
- wasserecht Note 4, EN ISO 105-E01
- reibeht, trocken Note 4, EN ISO 105-X12
- trittschall- und schallmindernd
- schwerentflammbar Cfl - s1 (B1), DIN EN 13501-1
- antistatisch
- für Allergiker geeignet
- schadstoffgeprüft
- feinstaubgeprüft
- schnittkantenfest
 - ketteln ist daher nicht erforderlich
 - an den Trittkanten wird eine Einfassung empfohlen

Zusammensetzung

- Polmaterial 100 % Polyamid
- Rückenausstattung Textilrücken Texback® Super
- Noppenzahl / m² ca. 380.000
- Gewicht ca. 1.550 g/m²

Maße

- Gesamtstärke ca. 8,0 mm
- Warenbreite ca. 400 cm und 500 cm
- Lieferung ab 1 lfm



Zuschnitt- und Einfass-Service



Reinigung

Leicht zu reinigen.
Abbürsten,
absaugen oder
abspülen.

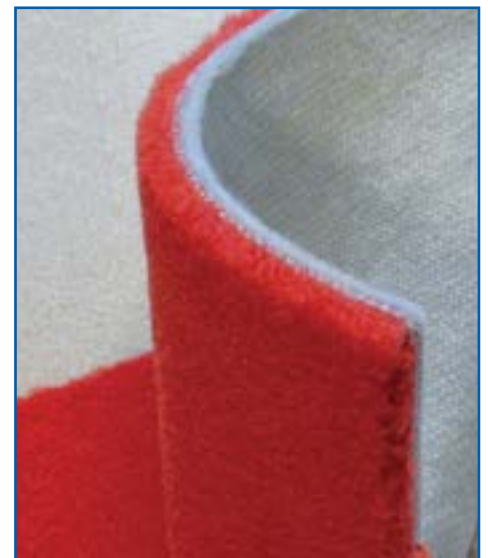

*Auf Wunsch erhalten
Sie Originalmuster.*



FLEX-Line

Mit **FLEX-Line** erhalten Sie einen PVC-Belag für den dekorativen Innenbereich.

Diese preiswerte Variante in Stabdeckoptik überzeugt durch seine einfache Handhabung.

FLEX-Line ist einfach zu verlegen und leicht zu reinigen. Er gehört zur neuen Generation von Vinylbelägen die phthalatfrei hergestellt werden und recycelbar sind. Mit der 0,20 mm dicken Deckschicht erhält **FLEX-Line** eine widerstandsfähige, rutschfeste Oberfläche.

Einsatzbereiche:

Innenbereiche im Boots- und Yachtbau, Caravan- und Fahrzeugbau, Wohnbereiche.

Eigenschaften

- lichtecht Note >6
- rutschfest R10 - DIN 51130
- schwer entflammbar Bfl. S1 nach EN 13501-1
- antistatisch und für Fußbodenheizung geeignet
- phthalatfrei
- recycelbar
- leicht zu reinigen

Zusammensetzung

- Material 100 % PVC
- Kompaktrücken
- Gewicht ca. 1.690 g/m²

Maße

- Gesamtstärke ca. 2,6 mm
- Stabgröße ca. 50 cm x 8,3 cm
- Warenbreite ca. 200 cm
bei Abnahme ganzer Rollen auch in 300 cm und 400 cm Breite lieferbar
- Rollenlänge ca. 30 m
- Lieferung ab 1 lfm

Reinigung

Wischen Sie den Boden wöchentlich mit warmem Wasser und einem ph-neutralen Reinigungsprodukt.



Unsere Beratungen in Wort und Schrift sollen Ihre eigene Arbeit unterstützen. Sie gelten als unverbindlicher Hinweis – auch in Bezug auf etwaige Schutzrechte Dritter – und befreien Sie nicht von der Notwendigkeit der praxisgerechten eigenen Prüfung der Produkte auf ihre Eignung für die beabsichtigten Verfahren und Zwecke.

Produktbeschreibungen enthalten keine Aussagen über eine Haftung für etwaige Schäden. Sollte dennoch eine Haftung in Frage kommen, so ist diese für alle Schäden auf den Wert der gelieferten und eingesetzten Waren begrenzt.

SOFT-Flex

Mit **SOFT-Flex** erhalten Sie einen PVC-Belag für den dekorativen Innenbereich.

Dieser Bodenbelag in Stabdeckoptik mit Textilrücken überzeugt durch seine einfache Handhabung. Der Bodenbelag **SOFT-Flex** ist einfach zu verlegen und leicht zu reinigen. Er gehört zur neuen Generation von Vinylbelägen, die phthalatfrei hergestellt werden und recyclebar sind. Mit der 0,4 mm dicken Deckschicht erhält **SOFT-Flex** eine widerstandsfähige, rutschfeste Oberfläche. Zur vollständigen Verklebung empfehlen wir unseren 2-K-Kleber. Als Antritt ist unsere ALU-Antrittskanten-Schiene Nr. 282-2 für Decksbeläge bestens geeignet.

Einsatzbereiche:

Innenbereiche im Boots- und Yachtbau, Caravan- und Fahrzeugbau, Wohnbereiche.

Eigenschaften

- lichtecht Note >6
- rutschfest R10 - DIN 51130
- schwer entflammbar Cfl. S1 nach EN 13501-1
- antistatisch und für Fußbodenheizung geeignet
- phthalatfrei
- recyclebar
- leicht zu reinigen

Zusammensetzung

- Material 100 % PVC
- Textilrücken
- Gewicht ca. 1.950 g/m²

Maße

- Gesamtstärke: ca. 2,8 mm
- Streifenbreite: ca. 3 mm
- Stababstand: ca. 10 cm
- Warenbreite: ca. 200 cm
- Rollenlänge ca. 25 m
- Lieferung ab 1 lfm

Reinigung

Wischen Sie den Boden wöchentlich mit warmem Wasser und einem ph-neutralen Reinigungsprodukt.

(bei Abnahme ganzer Rollen auch in 300 cm und 400 cm Breite lieferbar)



*Auf Wunsch erhalten
Sie Originalmuster.*



3411 Mahagoni

ART-Line

ART-Line ist ein PVC-Bodenbelag in Stabdeck- und Holzdekor-Optik für den anspruchsvollen Innenbereich und im Außenbereich. Das Material ist ausgesprochen rutschfest (außer 5003 Teak glanz), widerstandsfähig und abriebfest. Zur vollständigen Verklebung empfehlen wir unseren 2-K-Kleber.

Einsatzbereiche:

Boots-, Yacht- und Schiffsbau, Objekte, Geschäfts- und Ausstellungsräume, Bäder, Schwimmbäder, Caravan- und Heimausstattung

Eigenschaften

- wasserdicht
- salzwasserfest
- rutschfest
- widerstandsfähig
- hohe Brandklasse (IMO A652)
- schnittkantenfest

Zusammensetzung

- Obermaterial 100 % PVC
- Rückseite Trägergewebe
- Gewicht ca. 3.300 g/m²

Maße

- Gesamtstärke ca. 2 mm
- Stabbreite ca. 6 cm
- Warenbreite ca. 180 cm
- Rollenlänge 18 m
- Lieferung ab 1 lfm

Reinigung

Der Bodenbelag kann nass und trocken mit handelsüblichen Reinigungsmitteln gereinigt werden.



Verarbeitung

Haftfläche mit Schleifpapier (80/100 Korn) anschleifen. Schleifstaub entfernen. Material zuschneiden. Die zu beklebende Fläche mit Klebeband (Kreppband) an den Rändern abdecken und Kleber (Körapur 2 Komponentenkleber – 1 kg für ca. 2 m²) auftragen. Den Belag einlegen, leicht andrücken, dabei Luftschlüsse vermeiden, Klebeband entfernen. Fläche mindestens 24 Std. nicht betreten. Für die Antrittskanten empfehlen wir unsere **ALU-Schiene** Nr. 282/2.



Steuerradzertifiziert

ART-Line ist nach der EU-Schiffsausrüstungsrichtlinie (MED) zertifiziert und erfüllt alle geltenden Anforderungen der Internationalen Seeschiffsfahrtsorganisation (IMO). Darüber hinaus verfügt der Bodenbelag gemäß dem Mutual Recognition Agreement (MRA) für Schiffsausrüstung zwischen den USA und der Europäischen Kommission (EC) auch über die Zulassung der US-Küstenwache (USCG).

Auf Wunsch erhalten Sie Originalmuster.



ART-Line UNI

ART-Line UNI ist ein PVC-Bodenbelag für den Außenbereich und den anspruchsvollen Innenbereich. Das Material ist in seinen Eigenschaften identisch mit ART-Line, besticht jedoch durch seine Oberflächenstruktur und die naturnahen Farben. Zur vollständigen Verklebung empfehlen wir unseren 2-K-Kleber.

Einsatzbereiche:

Boots-, Yacht- und Schiffsbau, Objekte, Geschäfts- und Ausstellungsräume, Bäder, Schwimmbäder, Caravan- und Heimausstattung

Eigenschaften

- wasserdicht
- salzwasserfest
- rutschfest
- widerstandsfähig
- hohe Brandklasse (IMO A652)
- schnittkantenfest

Zusammensetzung

- Obermaterial 100 % PVC
- Rückseite Trägergewebe
- Gewicht ca. 3.300 g/m²

Reinigung

Der Bodenbelag kann nass und trocken mit handelsüblichen Reinigungsmitteln gereinigt werden.

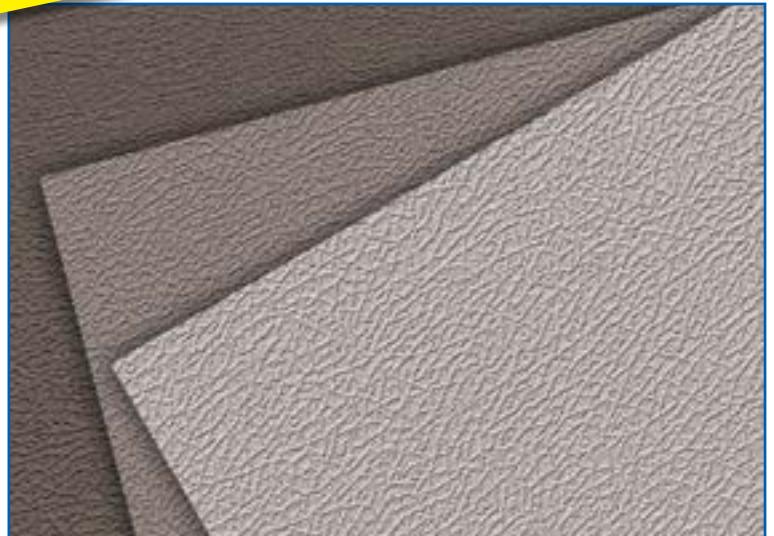

Maße

- Gesamtstärke ca. 2 mm
- Warenbreite ca. 259 cm
- Rollenlänge 18 m
- Lieferung ab 1 lfm

Verarbeitung

Haftfläche mit Schleifpapier (80/100 Korn) anschleifen. Schleifstaub entfernen. Material zuschneiden. Die zu beklebende Fläche mit Klebeband (Kreppband) an den Rändern abdecken und Kleber (Körapur 2 Komponentenkleber – 1 kg für ca. 2 m²) auftragen. Den Belag einlegen, leicht andrücken, dabei Lufteinschlüsse vermeiden, Klebeband entfernen. Fläche mindestens 24 Std. nicht betreten. Für die Antrittskanten empfehlen wir unsere **ALU-Schiene** Nr. 282/2.

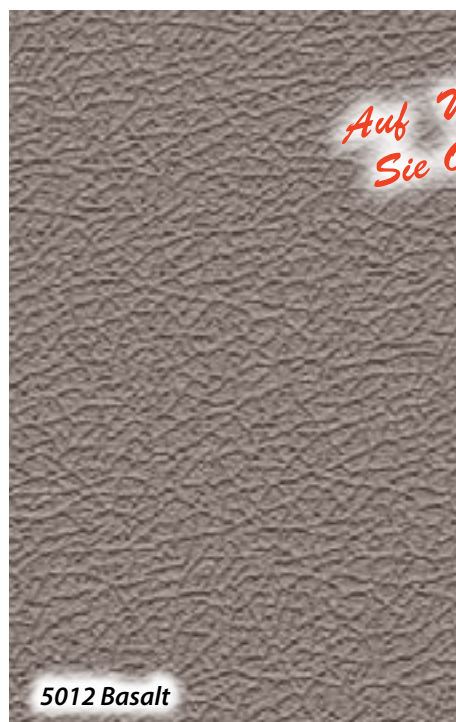

*Auf Wunsch erhalten
Sie Originalmuster.*

ART-Line Forte

ART-Line Forte ist ein PVC-Bodenbelag für höchste Belastungen innen und außen. Das Material ist in seinen Eigenschaften identisch mit ART-Line, ist jedoch durch seine spezielle Oberflächenstruktur für sehr stark beanspruchte Bereiche konzipiert. Zur vollständigen Verklebung empfehlen wir unseren 2-K-Kleber.

Einsatzbereiche:

Boots-, Yacht- und Schiffsbau, Objekte, Geschäfts- und Ausstellungsräume, Bäder, Schwimmbäder, Caravan- und Heimausstattung

Eigenschaften

- wasserdicht
- salzwasserfest
- rutschfest
- widerstandsfähig
- hohe Brandklasse (IMO A652)
- schnittkantenfest

Zusammensetzung

- Obermaterial 100 % PVC
- Rückseite Trägergewebe
- Gewicht ca. 4.000 g/m²

Maße

- Gesamtstärke ca. 3,5 mm (mit Noppen)
- Warenbreite ca. 180 cm
- Rollenlänge 18 m
- Lieferung ab 1 lfm

Reinigung u. Verarbeitung

- identisch mit ART-Line



5014 Grau riffel

Anwendungsbeispiele



Auf Wunsch erhalten Sie Originalmuster.



NAUTISLIP

NAUTISLIP ist ein UV-stabilisierter PVC-Kunststoff gemäß CE-Richtlinien, der mit Antioxidationsmittel und Schimmelschutzmittel versetzt wurde. Die widerstandsfähige, elastische und rutschfeste Bahnenware lässt sich einfach wie Teppich zuschneiden und mit unserem 2-K-Kleber bzw. für den trockenen Innenbereich mit unseren UNI-Kleber 140 verkleben.

NAUTISLIP ist temperaturbeständig und wird umweltfreundlich hergestellt.

Einsatzbereiche:

Boots-, Yacht- und Schiffbau, Fahrzeug- und Caravanausstattung, Schwimmbäder, Badeplattformen u.ä.

Eigenschaften

- hoch UV-Stabil (7)
- temperaturbeständig von – 20 °C bis + 90°C
- abriebfest, reißfest
- wasserdicht
- antibakteriell
- schmutz-, fett-, ölabweisend
- immun gegen Verrottung
- schwer entflammbar DIN 75200 (B 2)

Zusammensetzung

- Obermaterial UV-stabilisierter PVC-Kunststoff
- Unterseite Stütztrikot 100% Polyester
- Gewicht ca. 1.020 g/m²

Reinigung

NAUTISLIP mit milder Seife und Wasser reinigen, gut abspülen und trocknen. Verwenden Sie **keine** Lösungsmittel, chemischen Reiniger, Dampfreiniger oder Hochdruckreiniger. Diese können die speziell versiegelte Oberfläche beschädigen.

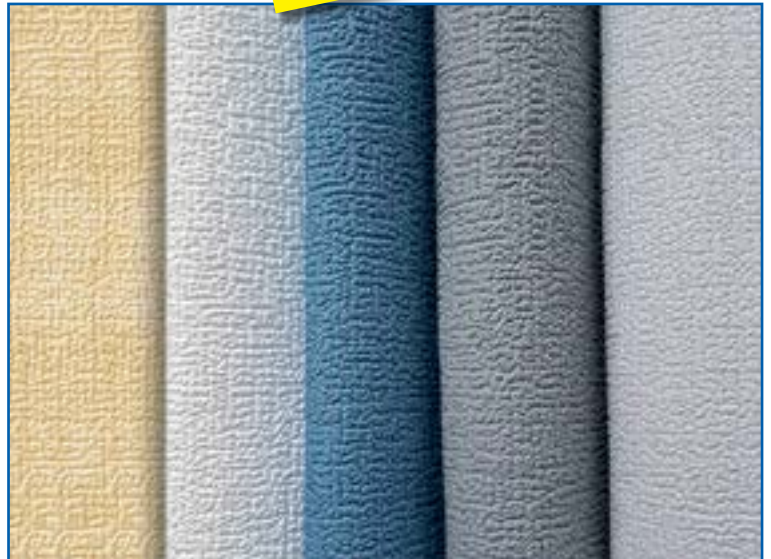

Maße

- Gesamtstärke 1,8 mm / ± 0,1 mm
- Warenbreite ca. 140 cm
- Rollenlänge ca. 25 – 30 m
- Lieferung ab 1 lfm

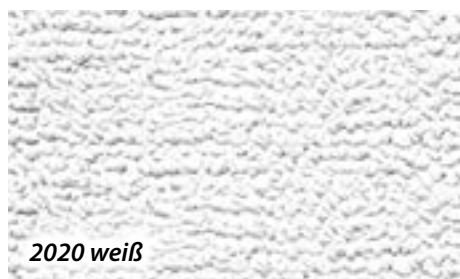

2020 weiß



2021 beige

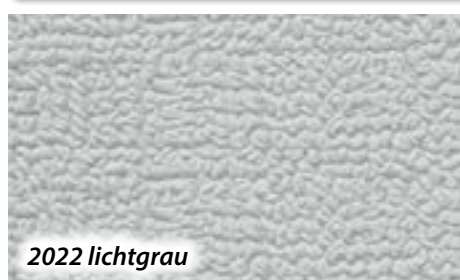

2022 lichtgrau

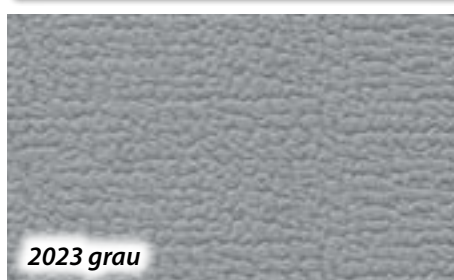

2023 grau



2024 blaugrau

*Auf Wunsch erhalten
Sie Originalmuster.*

NAUTIPUR

Der Decksbelag **NAUTIPUR** ist ein PVC-Boden mit leichter Leinenverstärkung. Das Oberflächendesign ähnelt einer gewebten Struktur.

NAUTIPUR ist dank seines Herstellungsverfahrens wasserundurchlässig. **NAUTIPUR** kann outdoor sowie indoor verwendet werden und zeichnet sich durch Langlebigkeit und lebendiges Design aus. Bei Bedarf kann der Decksbelag **NAUTIPUR** mit Druckknöpfen fixiert werden oder mit unserem UNI-Kleber 140 im trockenen Innenbereich oder Körapur für außen verklebt werden.

Einsatzbereiche:

Außen- und Innenbereiche im Boots- und Yachtbau, Caravan- und Fahrzeugbau sowie in Wohnbereichen.

Eigenschaften

- rutschfest Klasse R9 – DIN 51130
- UV-stabil (7)
- druck- und reißfest, abriebfest
- schnittkantenfest
- wasserdicht
- immun gegen Verrottung

Zusammensetzung

- Material 90 % PVC, 10 % Pol-Cot
- Rückseite leichte Leinenverstärkung
- Gewicht ca. 1.000 g/m²

Reinigung

Die Reinigung erfolgt einfach nur mit Wasser (max. 30° C) und milder Seife, danach gut abspülen. Verwenden Sie **niemals** Benzin, Lösungsmittel, chemische Reinigungsmittel oder Hochdruckreiniger.



Maße

- Gesamtstärke ca. 1,8 mm (± 5%)
- Warenbreite ca. 140 cm
- Rollenlänge ca. 20 – 25 m
- Lieferung ab 1 lfm

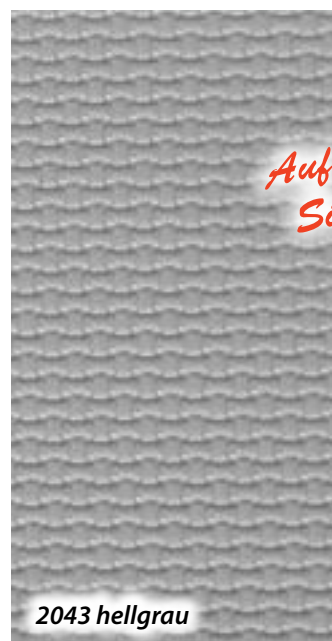

*Auf Wunsch erhalten
Sie Originalmuster.*

NAUTIDECK

NAUTIDECK besteht aus einem modifizierten Verbundmaterial und nicht schimmelndem Trägervlies. Der widerstandsfähige, elastische und rutschfeste Bodenbelag für Boote lässt sich so einfach wie Teppich zuschneiden und gut mit unserem 2-K-Kleber verkleben. **NAUTIDECK** ist ein temperaturbeständiger und nicht schrumpfender Decksbelag, daher gibt es keine aufschüsselnden Ecken.

Einsatzbereiche:

Decksbelag für den Bootsbau, Yacht- und Schiffbau, Fahrzeug- und Caravan-Ausstattung.

Eigenschaften

- hoch UV-Stabil (7)
- temperaturbeständig von – 20 °C bis + 90°C
- abriebfest, reifest, weiterreifest
- wasserdicht, seewasserfest
- schmutz-, fett-, labweisend
- immun gegen Verrottung
- Schwer brennbar DIN 75200

Zusammensetzung

- Obermaterial TPO
- Unterseite Trgervlies
- Gewicht ca. 1000 g/m²

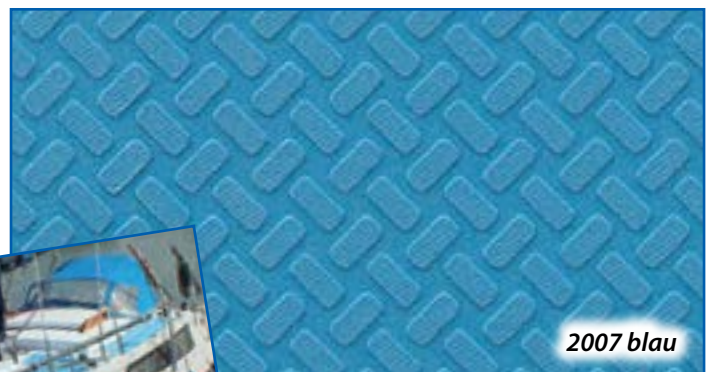
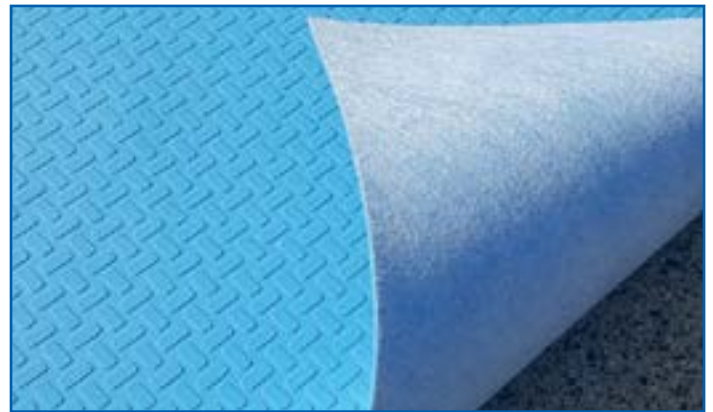

2007 blau

Mae

- Gesamtstrke 0,9 mm
- Breite ca. 150 cm
- Rollenlnge ca. 20 m
- Lieferung ab 1 lfm

NAUTIDECK SK

NAUTIDECK SK hat die gleichen Eigenschaften wie Nautideck in blau, lsst sich jedoch durch die selbstklebende Rckseite ohne zustzlichen Kleber gut verkleben.

Eigenschaften

- identisch mit Nautideck blau

Zusammensetzung

- Obermaterial TPO
- Unterseite selbstklebend mit Schutzfolie
- Gewicht ca. 1000 g/m²

Mae

- Gesamtstrke 0,9 mm
- Breite ca. 150 cm
- Rollenlnge ca. 10 m
- Lieferung ab 1 lfm

Reinigung

NAUTIDECK und NAUTIDECK SK werden einfach mit biologisch abbaubaren Haushaltsreinigern gereinigt.

Weitere Informationen und die aktuellen Preise finden Sie auf unserer Webseite www.kaehne-bootsausstatter.de



2008 schwarz selbstklebend

SANDORA

SANDORA – das widerstandsfähige Wand- und Deckentextil in Wildlederoptik. Durch den warmen Glanz der samtweichen Oberfläche erhalten Sie eine wohlige Atmosphäre in Ihrer Yacht. **SANDORA** erleichtert durch seine Dehnfähigkeit die Verarbeitung an schwer zugänglichen Stellen. Das rückseitige Charmeuse erhöht die Festigkeit und dient als griffige Fläche für den Kleber.

Zum Verkleben empfehlen wir unseren lösemittelfreien UNI-Kleber 140.

Einsatzbereiche:

Boots-, Yacht- und Schiffsbau, Heim, Caravan- und Fahrzeugausstattung

Eigenschaften

- dehnfähig
- leicht wärme-, kälteisolierend
- lichtecht Note 5-6
- scheuerfest 30.000 Touren
- schnittkantenfest

Zusammensetzung

- Obermaterial 100 % Polyester
- Schaum und Charmeuse aus Polyamid
- Gewicht ca. 440 g/m²

Maße

- Gesamtstärke ca. 4 mm
- Warenbreite ca. 150 cm
- Rollenlänge ca. 30 m
- Lieferung ab 1 lfm

Reinigung

Mit einem feuchten Mikrofasertuch abwischen. Flecken sind vorher mit Feinwaschmittel oder Polsterschaum zu behandeln.

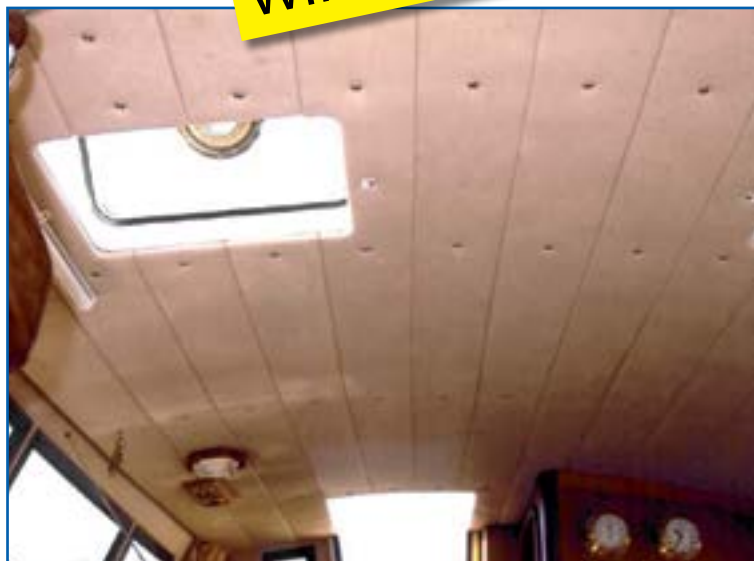

Verarbeitung

Die SANDORA-Verkleidung grob zuschneiden. Anschließend den lösemittelfreien UNI-Kleber 140, etwa 2-3 cm zurückgesetzt, auf die zu beklebenden Flächen etappenweise aufgetragen. Kleber etwas ablüften lassen – Datenblatt beachten. Nach gegebener Zeit SANDORA, ebenfalls etappenweise, in das noch halbfeuchte Klebebett einlegen. Das Verkleidungsmaterial kann dann noch korrigiert werden. Ränder bearbeiten, etwas **UNI-Kleber 140** auftragen, Material andrücken oder die neuen **Montageschienen** aufkleben und SANDORA einschieben.



Auf Wunsch erhalten Sie Originalmuster.

DILANA

DILANA - Die isolierende Wand- und Deckenverkleidung für Boot, Yacht und Caravan.

Der Knautschvelours **DILANA** ist extrem dehnfähig und dadurch an Rundungen und Wölbungen leicht anzupassen. Unebenheiten werden überdeckt. Feuchtigkeit, die z. B. nachts entsteht, kann **DILANA** zwischen seinen Fasern aufnehmen. Bei Verminderung der Luftfeuchtigkeit trocknen diese Kondenspartikel, ohne Rückstände zu hinterlassen, wieder ab. Das rückseitige Charmeuse bildet eine griffige Grundlage für den Kleber.

Zur Verklebung empfehlen wir unseren lösemittelfreien UNI-Kleber 140.

Einsatzbereiche:

Boots-, Yacht- und Schiffsbau, Heim, Caravan- und Fahrzeugausstattung

Eigenschaften

- sehr dehnfähig
- leicht wärme-, kälteisolierend
- reißfest
- schnittkantenfest, franst nicht aus
- leicht zu reinigen

Zusammensetzung

- 100 % Polyamid
- Gewicht ca. 430 g/m²

Maße

- Gesamtstärke ca. 4 mm
- Warenbreite ca. 140 cm / ca. 158 cm
- Rollenlänge ca. 20 m
- Lieferung ab 1 lfm

Reinigung

Mit einem feuchten Mikrofasertuch abwischen, nicht reiben. Flecken sind vorher mit Feinwaschmittel oder Polsterschaum zu behandeln.

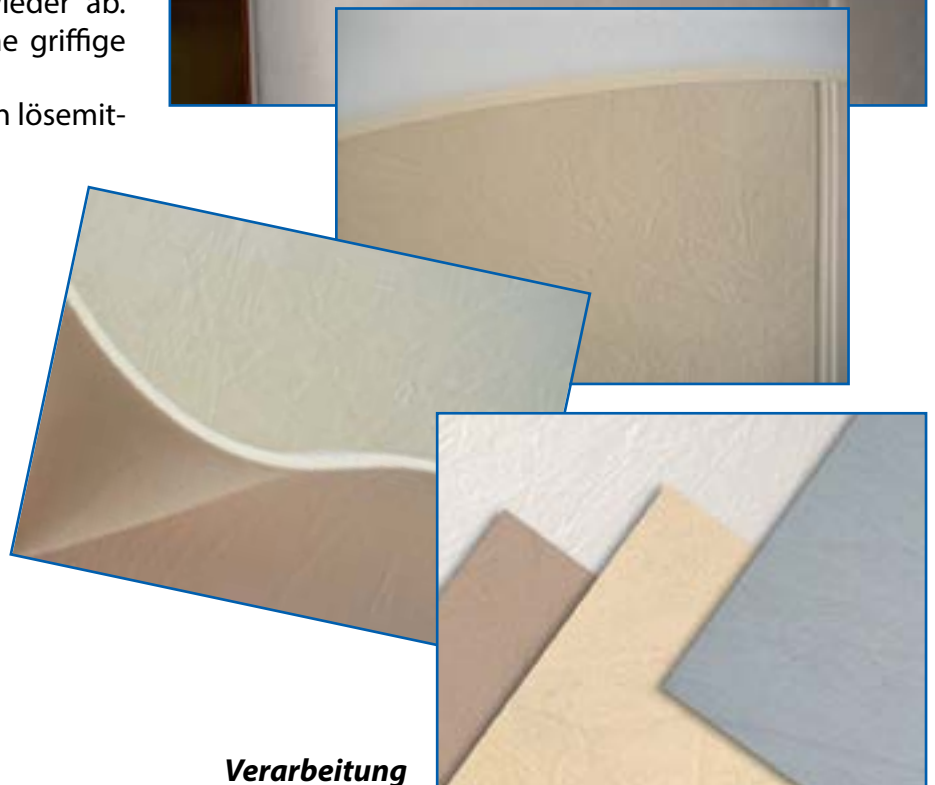

Verarbeitung

Die DILANA-Verkleidung grob zuschneiden. Anschließend den lösemittelfreien UNI-Kleber 140, etwa 2-3 cm zurückgesetzt, auf die zu beklebenden Flächen etappenweise aufgetragen. Kleber etwas ablüften lassen – Datenblatt beachten. Nach gegebener Zeit DILANA, ebenfalls etappenweise, in das noch halbfeuchte Klebebett einlegen. Das Verkleidungsmaterial kann dann noch korrigiert werden. Ränder bearbeiten, etwas **UNI-Kleber 140** auftragen, Material andrücken oder **Montageschienen** aufkleben und DILANA einschieben.

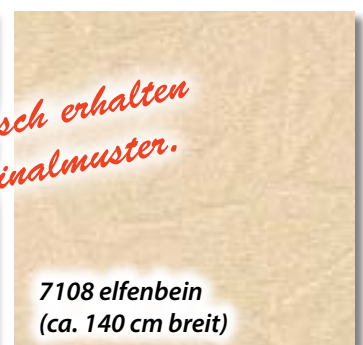
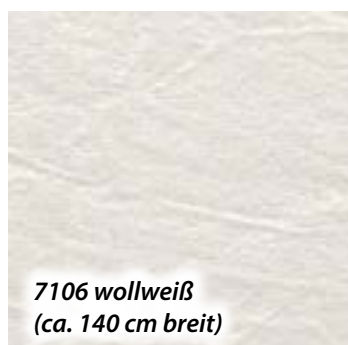

Auf Wunsch erhalten Sie Originalmuster.

GEOFLEX

GEOFLEX ist ein modernes, vollsynthetisches Verkleidungstextil. Das Material ist angenehm weich und geschmeidig und daher äußerst dehnfähig. Um so leichter lassen sich mit **GEOFLEX** Unebenheiten überbrücken.

Der Zuschnitt erfolgt mit der Schere, die Schnittkanten fransen nicht aus.

Zum Verkleben empfehlen wir unseren lösemittelfreien UNI-Kleber 140.

Einsatzbereiche:

Boots-, Yacht- und Schiffsbau, Heim, Caravan- und Fahrzeugausstattung

Eigenschaften

- lichtecht Note 8
- schwer entflammbar ECE 118
- schimmel- und mehлтаubeständig
- leicht zu verarbeiten
- schnittkantenfest

Zusammensetzung

- 100 % Polyester
- Gewicht ca. 390 g/m²

Maße

- Gesamtstärke ca. 4,5 mm
- Warenbreite ca. 200 cm
- Rollenlänge ca. 30 m
- Lieferung ab 1 lfm

Reinigung

Die Reinigung erfolgt mit Feinwaschmittel oder Polsterschaum.

Verarbeitung

GEOFLEX großzügig den Flächen entsprechend zuschneiden. Anschließend den lösemittelfreien UNI-Kleber 140, etwa 2-3 cm von den Kanten zurückgesetzt, auf die zu beklebenden Flächen etappenweise auftragen. Kleber etwas ablüften lassen – Datenblatt beachten. Nach gegebener Zeit GEOFLEX, ebenfalls etappenweise, in das noch halbfleuchte Klebebett einlegen, gegebenenfalls korrigieren und dann fest andrücken. Ränder zuschneiden, etwas **UNI-Kleber 140** auftragen, diesen kurz ablüften lassen, die neuen **Montageschienen** aufkleben und GEOFLEX einschieben.

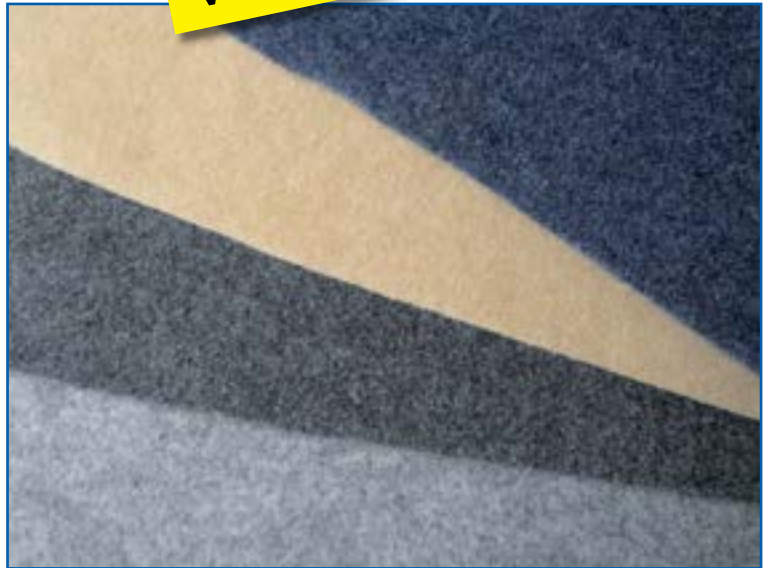

Auf Wunsch erhalten Sie Originalmuster.

FORMFLEX

FORMFLEX ist ein modernes, vollsynthetisches Verkleidungstextil. Das Material ist angenehm weich und geschmeidig und daher äußerst dehnfähig. Um so leichter lassen sich mit **FORMFLEX** Unebenheiten überbrücken.

Der Zuschnitt erfolgt mit der Schere, die Schnittkanten fransen nicht aus.

Zum Verkleben empfehlen wir unseren lösemittelfreien UNI-Kleber 140.

Einsatzbereiche:

Boots-, Yacht- und Schiffsbau, Heim, Caravan- und Fahrzeugausstattung

Eigenschaften

- lichtecht > 5
- Brandklasse: Bfl-s1 (EN13501-1)
- schimmel- und mehлтаubeständig
- leicht zu verarbeiten
- schnittkantenfest

Zusammensetzung

- 100 % Polyester
- Gewicht ca. 300 g/m²

Maße

- Gesamtstärke ca. 4,4 mm
- Warenbreite ca. 137 cm
- Rollenlänge ca. 40 m
- Lieferung ab 1 lfm

Reinigung

Die Reinigung erfolgt mit Feinwaschmittel oder Polsterschaum.

Verarbeitung

FORMFLEX großzügig den Flächen entsprechend zuschneiden. Anschließend den lösemittelfreien UNI-Kleber 140, etwa 2-3 cm von den Kanten zurückgesetzt, auf die zu beklebenden Flächen etappenweise auftragen. Kleber etwas ablüften lassen – Datenblatt beachten. Nach gegebener Zeit FORMFLEX, ebenfalls etappenweise, in das noch halbfleuchte Klebebett einlegen, gegebenenfalls korrigieren und dann fest andrücken. Ränder zuschneiden, etwas **UNI-Kleber 140** auftragen, diesen kurz ablüften lassen, die neuen **Montageschienen** aufkleben und FORMFLEX einschieben.

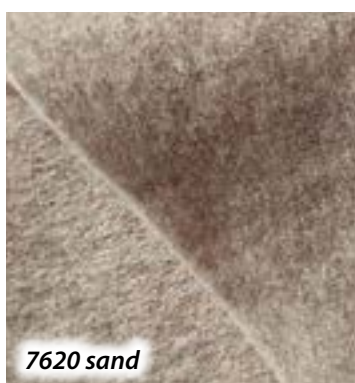

7620 sand



7621 graublau



7622 hellgrau

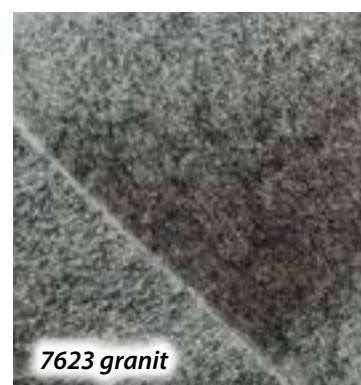

7623 granit

Auf Wunsch erhalten Sie Originalmuster.



7624 anthrazit

TAMARA

TAMARA ist ein widerstandsfähiges Wand- und Deckentextil. Durch die weiche Oberfläche erhalten Sie eine wohlige Atmosphäre in Ihrem Boot bzw. Ihrer Yacht. Die durchbrochene Farbgebung kaschiert leichte Unebenheiten. Die Wand- und Deckenverkleidung **TAMARA** erleichtert durch seine Dehnfähigkeit die Verarbeitung an schwer zugänglichen Stellen. Das rückseitige Charmeuse erhöht die Festigkeit und dient als griffige Fläche für den Kleber. Für die Verklebung empfehlen wir unseren lösemittelfreien UNI-Kleber 140. Für schwer zugängliche Bereiche können Sie vorab Schablonen erstellen. Dazu ist unsere Schablonenfolie bestens geeignet.

Einsatzbereiche:

Boots-, Yacht- und Schiffsbau, Heim, Caravan- und Fahrzeugausstattung

Eigenschaften

- dehnfähig
- leicht wärme-, kälteisolierend
- lichtecht Note 5-6
- scheuerfest
- schnittkantenfest

Zusammensetzung

- Obermaterial 70 % Polyester, 30 % Viskose
- Schaum und Charmeuse aus Polyamid
- Gewicht ca. 250 g/m²

Maße

- Gesamtstärke: ca. 5 mm
- Breite: ca. 175 cm
- Lieferung: ab 1 lfm
- Rollenlänge: ca. 40 m

Verarbeitung

TAMARA großzügig den Flächen entsprechend zuschneiden. Den lösemittelfreien UNI-Kleber 140, etwa 2-3 cm von den Kanten zurückgesetzt, auf die zu beklebenden Flächen etappenweise auftragen. Kleber etwas ablüften lassen. Nach gegebener Zeit TAMARA, ebenfalls etappenweise, in das noch halbfeuchte Klebebett einlegen, ggf. korrigieren und dann fest andrücken. Ränder zuschneiden, etwas Kleber auftragen, diesen ebenfalls kurz ablüften lassen, die Montageschienen aufkleben und TAMARA einschieben.



Reinigung

Mit einem feuchten Mikrofaser Tuch abwischen. Flecken sind vorher mit Feinwaschmittel oder Polsterschaum zu behandeln.

PERLA

PERLA ist ein widerstandsfähiges Wand- und Deckentextil. Die weiche Oberfläche sorgt für eine wohlige Atmosphäre in Ihrem Boot bzw. Ihrer Yacht. Die Oberflächenstruktur kaschiert leichte Unebenheiten. Die Wand- und Deckenverkleidung **PERLA** erleichtert durch Dehnfähigkeit die Verarbeitung an schwer zugänglichen Stellen. Das rückseitige Charmeuse erhöht die Festigkeit und dient als griffige Fläche für den Kleber.

Für die Verklebung empfehlen wir unseren lösemittelfreien UNI-Kleber 140.

Für schwer zugängliche Bereiche können Sie vorab Schablonen erstellen. Dazu ist unsere Schablonenfolie bestens geeignet.

Einsatzbereiche:

Boots-, Yacht- und Schiffsbau, Heim, Caravan- und Fahrzeugausstattung

Eigenschaften

- dehnfähig
- leicht wärme-, kälteisolierend
- lichtecht Note 5-6
- scheuerfest
- schnittkantenfest

Zusammensetzung

- Obermaterial 50 % Polyester, 50 % PU-Schaum
- Schaum und Charmeuse aus Polyamid
- Gewicht ca. 400 g/m²

Maße

- Gesamtstärke: ca. 4 mm
- Breite: ca. 160 cm
- Lieferung: ab 1 lfm
- Rollenlänge: ca. 30 - 40 m

Verarbeitung

PERLA großzügig den Flächen entsprechend zuschneiden. Den lösemittelfreien UNI-Kleber 140, etwa 2-3 cm von den Kanten zurückgesetzt, auf die zu beklebenden Flächen etappenweise auftragen. Kleber etwas ablüften lassen. Nach gegebener Zeit PERLA, ebenfalls etappenweise, in das noch halbfeuchte Klebett einlegen, ggf. korrigieren und dann fest andrücken. Ränder zuschneiden, etwas Kleber auftragen, diesen ebenfalls kurz ablüften lassen, die Montageschienen aufkleben und PERLA einschieben.

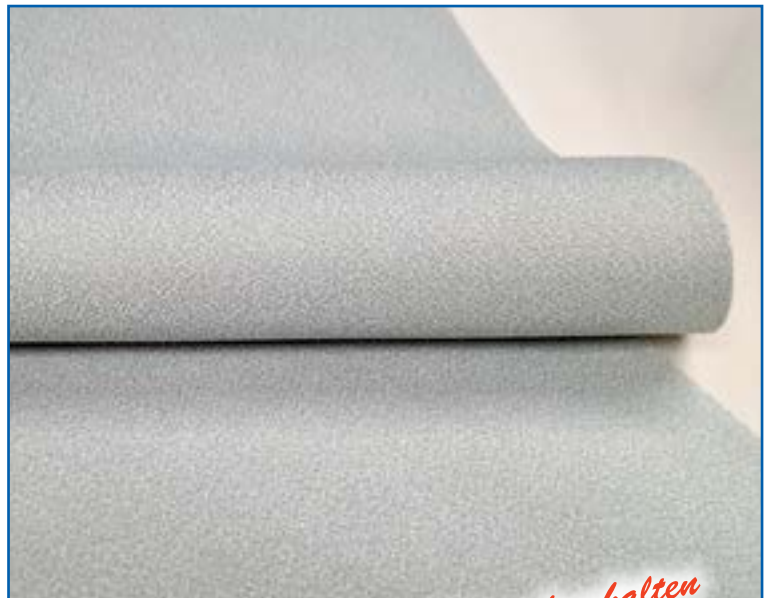

Reinigung

Mit einem feuchten Mikrofaser Tuch abwischen. Flecken sind vorher mit Feinwaschmittel oder Polsterschaum zu behandeln.

PATERMO

PATERMO – Die vielseitige Wand- und Deckenverkleidung.

PATERMO ist ein Vinylschaum. Durch seine Lederartung und die seidenmatte Oberfläche ist PATERMO hervorragend für Wand- und Deckenverkleidungen, speziell im Pantry oder Nassbereich, geeignet. Der Wärme- und Kälteausaustausch und somit auch die Schweißwasserbildung wird durch **PATERMO** eingedämmt.

PATERMO kann um Ecken und Rundungen verarbeitet werden.

Für die Verklebung empfehlen wir unseren lösemittelfreien UNI-Kleber 140.

Eigenschaften

- lichtecht Note 6
- schwer entflammbar MVSS 302
- leicht wärme-, kälteisolierend
- lösemittelfrei
- geeignet für Allergiker
- wasserdicht
- Dauerknickverhalten ca. 50.000

Zusammensetzung

- 100 % PVC-Vinylschaum
- Gewicht ca. 1.000 g/m²

Maße

- Gesamtstärke ca. 3 mm
- Warenbreite ca. 140 cm
- Rollenlänge ca. 20 m
- Lieferung ab 1 lfm

Reinigung

Feucht abwischen, eventuell mit Zusatz von flüssigem Feinwaschmittel. Materialerhaltende Maßnahmen sind nicht erforderlich.



Einsatzbereiche:

Boots-, Yacht- und Schiffsbau, Heim und Freizeit, Caravan- und Fahrzeugbau.

Verarbeitung

PATERMO grob zuschneiden. Anschließend den lösemittelfreien UNI-Kleber 140, etwa 2 – 3 cm zurückgesetzt, auf die zu beklebende Fläche etappenweise aufgetragen. Den Kleber etwas ablüften lassen – bitte Datenblatt beachten. Nach gegebener Zeit PATERMO, ebenfalls etappenweise, in das noch halbfeuchte Klebebett einlegen. Das Verkleidungsmaterial kann, solange der Kleber noch feucht ist, leicht korrigiert werden. Ränder zuschneiden, etwas **UNI-Kleber 140** auftragen, Material andrücken oder die **Montageschienen** aufkleben und PATERMO einschieben.

Auf Wunsch erhalten Sie Originalmuster.

7501 hellelfenbein

7511 weiß

7503 marmorbeige

LAGUNA-Plus

Die Wand- und Deckenverkleidung **LAGUNA-Plus** ist eine Kombination des Kunstleders LAGUNA mit Kaschierschaum und Charmeuse. **LAGUNA-Plus** hat eine angenehme Polsterung und eine isolierende Wirkung. *Durch die leichte Narbung und Schattierung der Oberfläche wirkt das Material lebendig und ledertypisch.* Das rückseitige Charmeuse erhöht die Festigkeit und ist die richtige Grundlage für den Kleber. Für die Verklebung empfehlen wir unseren lösungsmittelfreien UNI-Kleber 140.

Einsatzbereiche:

Boots-, Yacht- und Schiffsbau, Heim und Freizeit, Caravan- und Fahrzeugbau.

Eigenschaften

- ledertypisch
- abriebfest > 100.000 Touren
- reißfest
- salzwasserbeständig
- UV-stabil Note 6
- isolierend
- schmutzunempfindlich
- Obermaterial flammhemmend
- phthalatfrei

Zusammensetzung

- Obermaterial ca. 87 % PVC, 13 % Polyester / Viskose-Jersey-Gewebe
- PUR Schaumstoff - Charmeuse (PES)
- Gewicht ca. 780 g/m²

Maße

- Gesamtstärke ca. 4 mm
- Warenbreite ca. 140 cm
- Rollenlänge ca. 25 m
- Lieferung ab 1 lfm

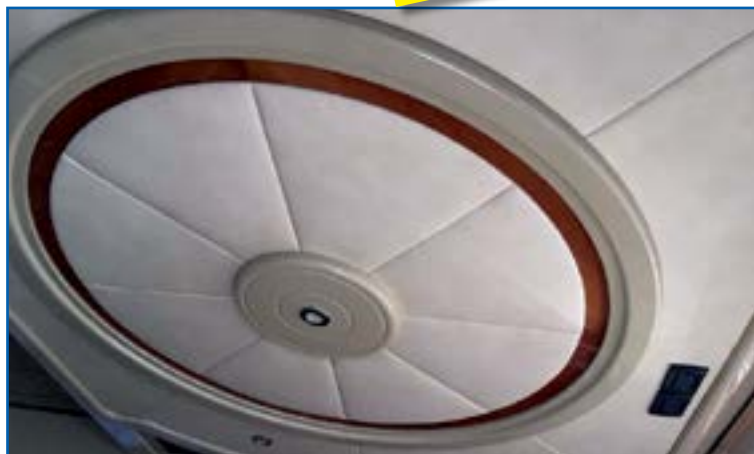

Reinigung

Feucht abwischen mit warmen Wasser unter Zusatz von flüssigem Feinwaschmittel. Materialerhaltende Pflegemaßnahmen sind nicht erforderlich.

Verarbeitung

LAGUNA-Plus großzügig zuschneiden. Anschließend den lösemittelfreien UNI-Kleber 140, etwa 2-3 cm von den Kanten zurückgesetzt, auf die zu beklebenden Flächen etappenweise auftragen. Kleber etwas ablüften lassen. Datenblatt beachten. Nach gegebener Zeit LAGUNA-Plus, ebenfalls etappenweise, in das noch halbfeuchte Klebett einlegen. Das Verkleidungsmaterial kann dann noch korrigiert werden. Ränder bearbeiten, etwas **UNI-Kleber 140** auftragen, Material andrücken oder die neuen **Montageschienen** aufkleben und LAGUNA-Plus einschieben.



Auf Wunsch erhalten Sie Originalmuster.

LAGUNA-Raute

LAGUNA-Raute ist eine Kombination unseres Kunstleders LAGUNA, in Rautenform auf einen stark isolierenden PVC-Schaum verschweißt. Für die Verklebung empfehlen wir unseren lösemittelfreien UNI-Kleber 140.

Einsatzbereiche:

Boots-, Yacht- und Schiffsbau, Heim und Freizeit, Caravan- und Fahrzeugbau, etc.

Eigenschaften

- abriebfest > 100.000 Touren
- lichtecht Note 6
- flammfest nach EN 1021
- salzwasserfest
- phthalatfrei

Zusammensetzung

- Obermaterial 87 % PVC, 13 % Polyester
- Isolierschaum 100 % PVC
- Gesamtgewicht / m² ca. 1.490 g

Maße

- Gesamtstärke ca. 5 mm
- Raute ca. 7 cm breit, 5 cm hoch
- Warenbreite ca. 140 cm
- Rollenlänge ca. 25 m
- Geliefert wird ab 1 lfm.

Reinigung

Leichte Seifenlauge verwenden, mit klarem Wasser abspülen, mit einem Tuch abtrocknen. Keine organischen Lösemittel verwenden.

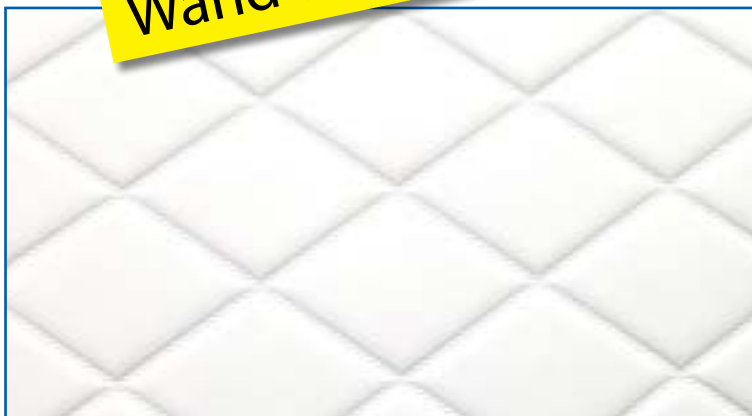

Auf Wunsch erhalten Sie Originalmuster.

KARO gesteppt

KARO gesteppt ist eine Kombination aus Kunstleder, einer Zwischenlage aus PUR-Schaumstoff und rückseitigem Vlies und wird im Karomuster miteinander doppelt versteppt. Die Karogröße beträgt ca. 3 cm x 3 cm und verläuft diagonal. Das Kunstleder **KARO** findet seinen Einsatz als Wandverkleidung oder als Polsterung im **Innenbereich** in der Boots- und Yachtausstattung, im Caravan- und Fahrzeugbau sowie im Heimbereich. Bei Verklebung empfehlen wir den lösemittelfreien UNI-Kleber 140.

Einsatzbereiche:

Boots-, Yacht- und Schiffsbau, Heim und Freizeit, Caravan- und Fahrzeugbau im Indoor-Bereich

Eigenschaften

- UV-stabil Note 5
- reibeicht Note 4-5
- Scheuertouren: > 100.000
- antibakteriell
- phthalatfrei

Zusammensetzung

- Obermaterial: 100 % Polyurethan
- Untermaterial PUR-Schaumstoff mit Flies
- Gewicht ca. 660 g/m²

Maße

- Gesamtstärke ca. 4-5 mm
- Warenbreite ca. 140 cm
- Lieferung ab 1 lfm
- Rollenlänge ca. 30 m

Reinigung

Leichte Seifenlauge verwenden, mit klarem Wasser abspülen, mit einem Tuch abtrocknen. Keine organischen Lösemittel verwenden.

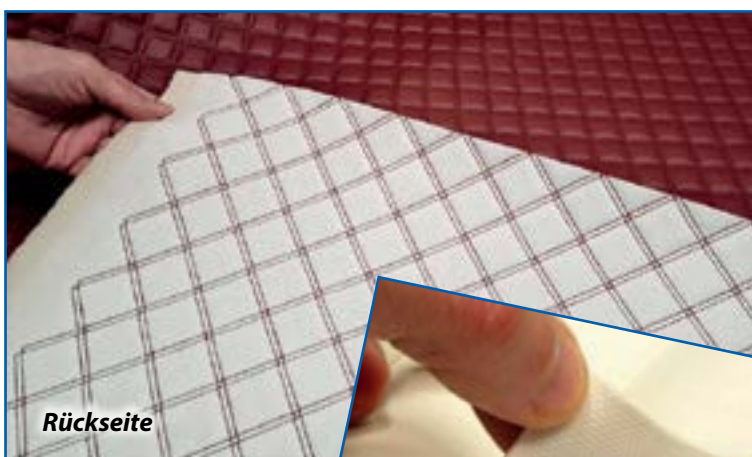

Rückseite

Verarbeitung

Das Material kann genäht, geklebt oder geheftet werden.

Bei Verklebung: KARO gesteppt großzügig den Flächen entsprechend zuschneiden. Anschließend den lösemittelfreien **UNI-Kleber 140**, etwa 2-3 cm von den Kanten zurückgesetzt, auf die zu beklebenden Flächen etappenweise auftragen. Kleber etwas ablüften lassen – Datenblatt (wird mitgeliefert) beachten. Nach gegebener Zeit KARO gesteppt, ebenfalls etappenweise, in das noch halbfeuchte Klebebett einlegen, ggf. korrigieren und dann fest andrücken. Ränder zuschneiden, etwas Kleber auftragen, diesen kurz ablüften lassen, die Montageschienen aufkleben und KARO gesteppt einschieben.



7860 weiß gesteppt



7861 vanille gesteppt

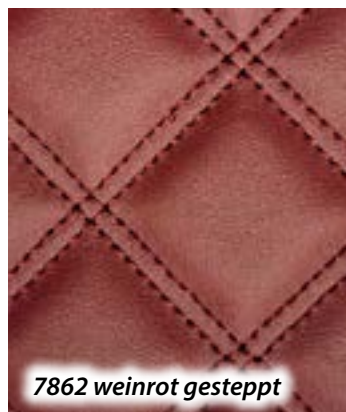

7862 weinrot gesteppt



7863 cappuccino gesteppt

Auf Wunsch erhalten Sie Originalmuster.

KARO geschweißt

KARO geschweißt ist eine Kombination aus Kunstleder, einer Zwischenlage aus PUR-Schaumstoff und rückseitigem Vlies und wird im Karomuster hochfrequent verschweißt. Die Karogröße beträgt ca. 6 cm x 6 cm und verläuft diagonal. Das Kunstleder **KARO** findet seinen Einsatz als Wandverkleidung oder als Polsterung vorwiegend im **Außenbereich** in der Boots- und Yachtausstattung, im Caravan- und Fahrzeugbau sowie im Heimbereich. Bei Verklebung empfehlen wir den lösemittelfreien UNI-Kleber 140.

Einsatzbereiche:

Boots-, Yacht- und Schiffsbau, Heim und Freizeit, Caravan- und Fahrzeugbau im Outdoorbereich

Eigenschaften

- UV-stabil Note 5
- reibeht Note 4-5
- Scheuertouren: > 100.000
- antibakteriell
- phthalatfrei

Zusammensetzung

- Obermaterial: 100 % Polyurethan
- Untermaterial PUR-Schaumstoff mit Flies
- Gewicht ca. 750 g/m²

Maße

- Gesamtstärke: ca. 4-5 mm
- Breite: ca. 140 cm
- Nutzbare Breite: ca. 135 cm
- Lieferung: ab 1 lfm
- Rollenlänge: ca. 30 m

Reinigung

Leichte Seifenlauge verwenden, mit klarem Wasser abspülen, mit einem Tuch abtrocknen. Keine organischen Lösemittel verwenden.



Verarbeitung

KARO geschweißt großzügig den Flächen entsprechend zuschneiden. Anschließend den lösemittelfreien **UNI-Kleber 140**, etwa 2-3 cm von den Kanten zurückgesetzt, auf die zu beklebenden Flächen etappenweise auftragen. Kleber etwas ablüften lassen – Datenblatt (wird mitgeliefert) beachten. Nach gegebener Zeit KARO geschweißt, ebenfalls etappenweise, in das noch halbfeuchte Klebebett einlegen, ggf. korrigieren und dann fest andrücken. Ränder zuschneiden, etwas Kleber auftragen, diesen kurz ablüften lassen, die **Montageschienen** aufkleben und KARO geschweißt einschieben.



7860 weiß gesteppt

PVC-Schienen

Diese Einfass- und Verbindungsprofile erleichtern die Verarbeitung von Wand- und Deckenbelägen. Die Materialien können mit dem T-Profil zusammengefügt werden. Das Einfassprofil sorgt für saubere Abschlüsse bei Fenstereinfassungen und Sichtkanten. Die Schienen bestehen aus Weich-PVC, sind daher sehr flexibel und passen sich Rundungen und Wölbungen problemlos an. Für die Verklebung empfehlen wir unseren lösemittelfreien UNI-Kleber 140.

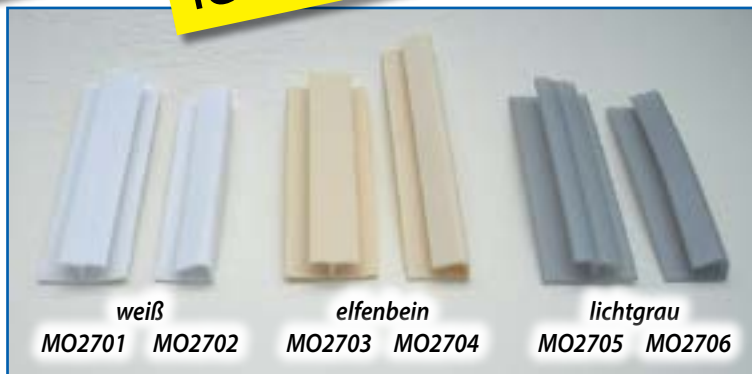

Technische Daten

- Material: 100 % Weich-PVC
- Länge: ca. 150 cm
- Farben: weiß, elfenbein, lichtgrau
- Lieferung ab 1 Stck.

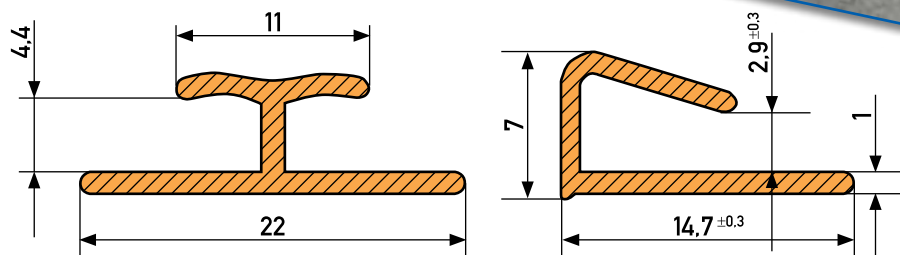
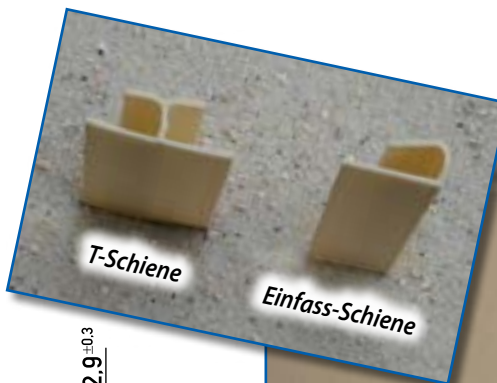

ALU-Schienen

Antrittskanten-Schienen für Decks- u. Teppichbeläge

Die Schienen bestehen aus Aluminium eloxiert, edelstahlfarbig, gebohrt und sind speziell für die Fixierung von Belägen an Einstiegen und Übergängen gedacht. Sie können geklebt oder geschraubt werden.

Technische Daten

- Material: Aluminium eloxiert
- Länge: ca. 100 cm
- Lieferung ab 1 Stck.

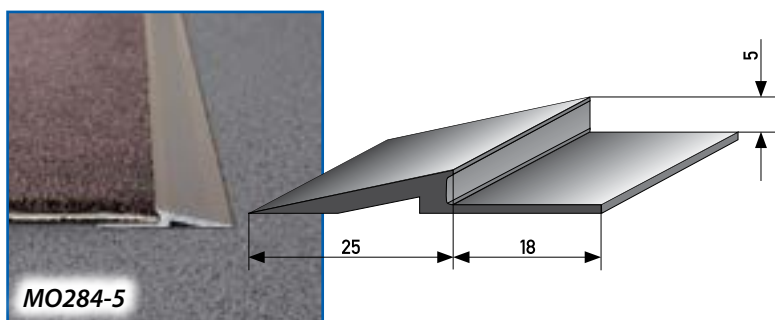
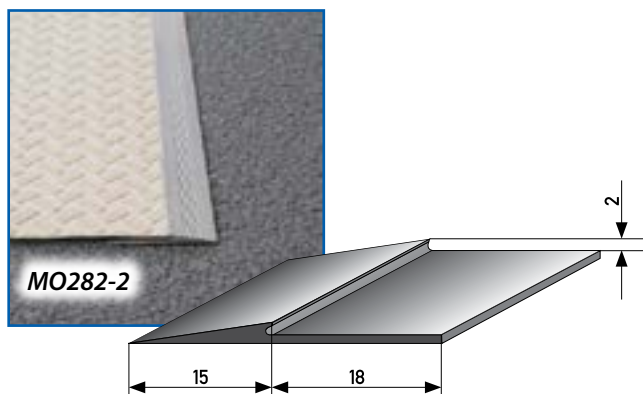

SATINO

SATINO ist ein Nubuk-Kunstleder mit der typischen samtartigen Oberfläche. Dieses besondere Produkt **SATINO** ist angenehm weich, hat einen sehr guten Griff und ist durch seine naturgetreue Optik und Haptik kaum von Echtleder zu unterscheiden. Dadurch ist **SATINO** ideal für Polsterungen und Bespannungen aller Art im Innenbereich.

Einsatzbereiche:

Boots-, Yacht- und Schiffbau, Heim-, Caravan- und Fahrzeugausstattung.

Eigenschaften

- abriebfest > 51.200 Touren
- UV-beständig Note 6-7
- flammhemmend (EN 1021/1)
- wasserdicht
- phthalatfrei
- antibakteriell, antimykotisch

Zusammensetzung

- 63 % PVC, 4 % PU Obermaterial
- 33 % CO rückseitiges Gewebe
- Gewicht ca. 610 g/m²



Maße

- Gesamtstärke ca. 1,0 mm ± 0,1 mm
- Warenbreite ca. 140 cm
- Rollenlänge ca. 30 m
- Lieferung ab 1 lfm

Reinigung

Den Schmutz mit einem feuchten Tuch entfernen. Flecken können vorsichtig mit etwas Flüssigseife oder Spülmittel entfernt werden.

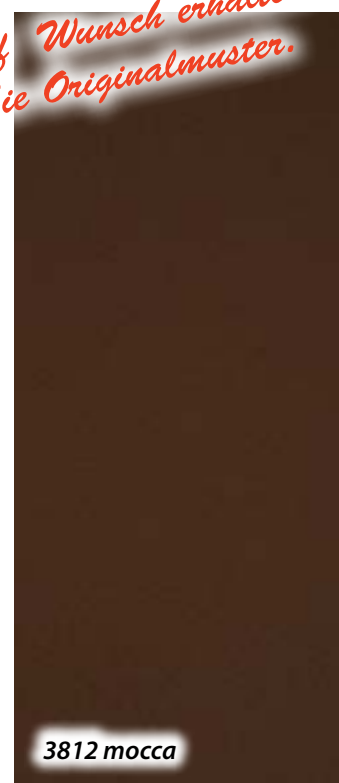

*Auf Wunsch erhalten
Sie Originalmuster.*

LAGUNA

Dieses moderne Kunstleder ist angenehm weich und ledertypisch, aber dennoch äußerst widerstandsfähig. **LAGUNA** ist ideal für Polsterungen im Boots-, Yacht- und Fahrzeugbau für den Innen- und Außenbereich. Durch die leichte Narbung und Schattierung der Oberfläche wirkt das Material lebendig und ledertypisch. Ebenso findet das Kunstleder **LAGUNA** seinen Einsatz auf medizinischen Liegen und für Möbel aller Art.

Einsatzbereiche:

Boots-, Yacht- und Schiffsbau, Caravan- und Fahrzeugbau

Eigenschaften

- abriebfest >100.000 Touren
- salzwasserbeständig
- UV-beständig Note 6, DIN EM ISO 105-BO2
- flammhemmend EN 1021 / Teil 1,2 / MVSS 302
- schmutzunempfindlich
- phthalatfrei

Zusammensetzung

- ca. 87 % PVC-Obermaterial
- ca. 13 % Polyester / Viskose-Jersey-Gewebe
- Gewicht ca. 540 g/m²

Reinigung

Leichte Seifenlauge verwenden, mit klarem Wasser abspülen, mit einem Tuch abtrocknen. Nicht mit organischen Lösemitteln reinigen.

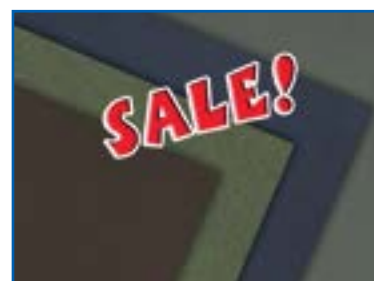
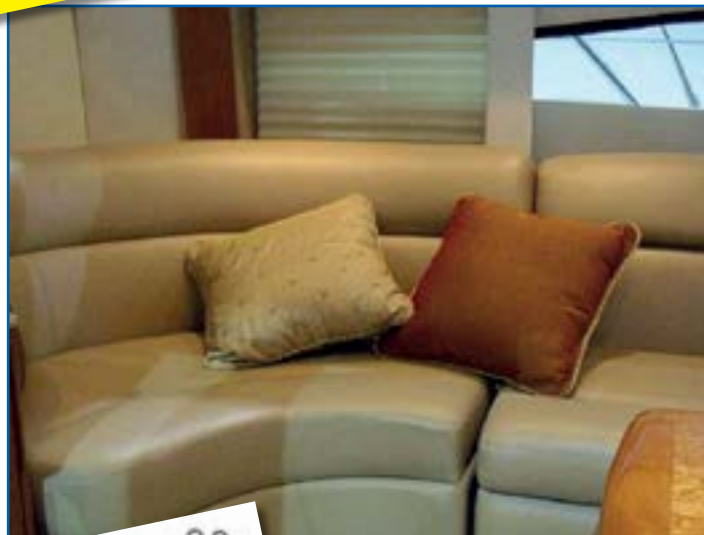

Maße

- Gesamtstärke ca. 1,0 mm ± 0,1 mm
- Warenbreite ca. 140 cm
- Rollenlänge ca. 25 m
- Lieferung ab 1 lfm

Verarbeitung

Nähen, Heften, Kleben (wir empfehlen UNI-Kleber 140), HF-Verschweißen.

Auf Wunsch erhalten Sie Originalmuster.



weich, dehnfähig

KARIBIK

KARIBIK ist ein angenehm weiches, dehnfähiges, abriebfestes Kunstleder, das sich durch seine besondere Pflegeleichtigkeit und lange Haltbarkeit auszeichnet. **KARIBIK** findet Anwendung bei Polsterungen aller Art, für Verkleidungen im Innen- und Außenbereich, im Boots- und Fahrzeugbau, sowie für medizinische Liegen.

Für die Verklebung empfehlen wir unseren lösemittelfreien UNI-Kleber 140.

Einsatzbereiche:

Boots-, Yacht- und Schiffsbau, Caravan- und Fahrzeugbau

Eigenschaften

- abriebfest
DIN EN ISO 5470-2 > 100.000 Touren
- salzwasserbeständig
- UV-beständig \geq Note 6, DIN EN ISO 105-BO2
- flammhemmend DIN EN 1021, 1+2 / MVSS 302
- kälte- und hitzebeständig
- schmutzunempfindlich
- phthalatfrei

Zusammensetzung

- ca. 88 % PVC-Obermaterial
- ca. 12 % Polyester / Viskose-Gewebe
- Gewicht ca. 600 g/m²

Maße

- Gesamtstärke ca. 1,1 mm \pm 0,1 mm
- Warenbreite ca. 140 cm
- Rollenlänge ca. 25 m
- Lieferung ab 1 lfm



Reinigung

Leichte Seifenlauge verwenden, mit klarem Wasser abspülen, mit einem Tuch abtrocknen. Keine organische Lösemittel verwenden. Eine materialerhaltende Pflege ist nicht erforderlich.

Verarbeitung

Nähen, Heften, Kleben, HF-Verschweißen.



3503 perle



3504 orchia

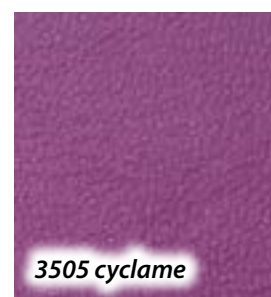

3505 cyclame

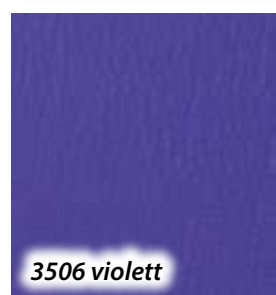

3506 violett

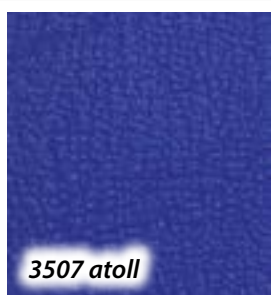

3507 atoll



3512 mais



3515 melage

ALCANTE

ALCANTE ist ein weiches Kunstleder, welches speziell für stark beanspruchte Polsterungen entwickelt wurde. Die metallische Optik der Oberfläche und die Gewebeprägung verleihen **ALCANTE** einen modernen Look.

Für die Verklebung empfehlen wir unseren lösemittelfreien UNI-Kleber 140.

Einsatzbereiche:

Boots-, Yacht- und Schiffsbau, Caravan- und Fahrzeugbau

Eigenschaften

- UV-Stabil 1000 Stunden / Note 7
- reibeht 100.000 Scheuertouren
- wasserabweisend, salzwasserbeständig
- flammhemmend FMVSS 302 / DIN 4102 B 2
- kältebruchresistent bis - 23° C
- antimikrobiell ausgerüstet

Zusammensetzung

- 100% Polyester
- Gewicht ca. 690 g/m²

Maße

- Gesamtstärke ca. 1,1 mm ± 0,1 mm
- Warenbreite ca. 137 cm
- Rollenlänge ca. 30 m
- Lieferung ab 1 lfm



Reinigung

ALCANTE ist mit einer Schutzbeschichtung ausgerüstet, so dass selbst schwierige Flecken mühelos mit einem trockenen Tuch entfernt werden können. Hartnäckige Flecken können mit Isopropylalkohol beseitigt werden.

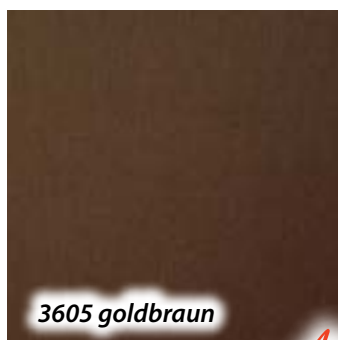
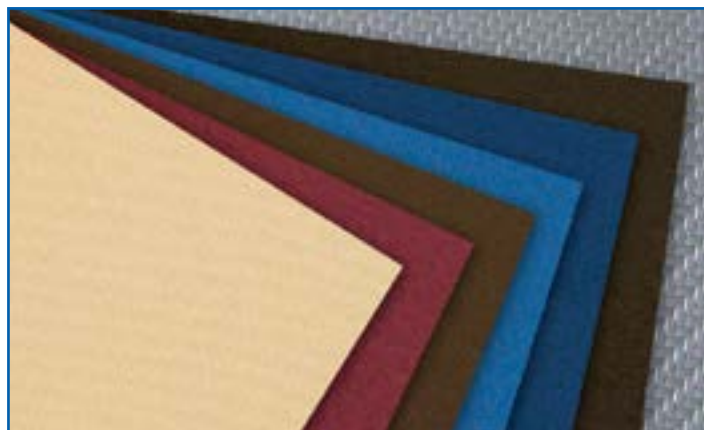

Verarbeitung

Nähen, Heften, Kleben, HF-Verschweißen.

Auf Wunsch erhalten Sie Originalmuster.



MICROSA

Modernes Bezugsmaterial

MICROSA ist für alle Innenpolster ein Bezugsmaterial mit einzigartigen Eigenschaften. **MICROSA** hat eine weiche, samtige, wildlederartige Oberfläche. Es ist formbeständig, schnell trocknend, atmungsaktiv und resistent gegen Fusseln. Der einzigartige Griff, die Langlebigkeit und die Pflegeleichtigkeit ermöglichen kreative und exklusive Gestaltungsvarianten.

Einsatzbereiche:

Sämtliche Polsterungen für innen im Boots-, Yacht- und Schiffbau, Heim und Freizeit sowie Caravanausstattung.

Eigenschaften

- druck- und reissfest
- lichtecht Note 4 / 5 ISO 105 / B02
- reibefest Note 4 / 5 ISO 105 / X12
- widerstandsfähig ca. 40.000 Touren DIN 53863/3
- wasser- und schmutzabweisend
- pflegeleicht

Zusammensetzung

- Obermaterial 75 % Polyester
- Trägergewebe 25 % Cotton
- Gewicht ca. 260 g/m²

Reinigung

Flecken lassen sich gut mit einem feuchten Mikrofasertuch entfernen.

Maße

- Warenbreite ca. 140 cm
- Rollenlänge ca. 35 - 40 m
- Lieferung ab 4,0 lfm



51005 sand



51025 marine

*Auf Wunsch erhalten
Sie Originalmuster.*

Microsa in weiteren Farben nur auf Anfrage.
Senden Sie uns dazu bitte eine E-Mail.

AMERA

AMERA - Der pflegeleichte Polsterstoff

Der Indoor-Polsterstoff **AMERA** ist mit EASY CLEAN ausgestattet und daher unempfindlich gegen Feuchtigkeit und Schmutz. Durch die doppelte Beflockung mit speziellen Mikrofasern entstand ein Polsterstoff von exklusiver Qualität.

Einsatzbereiche:

Boots-, Yacht- und Schiffsbau, Heim und Freizeit, Caravanausstattung.

Eigenschaften

- druck- und reissfest
- lichtecht Note 6, ISO 105 / BO2
- reibefest Note 4, ISO 12945-2
- widerstandsfähig > 250.000 Touren (Martindale)
- flammhemmend EN 1021 Teil 1 + 2
- schmutzabweisend
- schnittkantenfest
- pflegeleicht

Zusammensetzung

- 50 % Polyester, 35 % Acryl, 15 % PA
- Gewicht ca. 410 g/m²



Maße

- Warenbreite ca. 140 cm
- Rollenlänge ca. 50 m
- Lieferung ab 4 lfm

Reinigung

Entfernen Sie Reste der verschütteten Substanz vom betroffenen Polsterstoff. Befeuchten Sie den Fleck mit Wasser und warten Sie einige Augenblicke. Drücken Sie ein Tuch auf den Fleck und reiben Sie mit kreisenden Bewegungen sanft über den Polsterstoff.

Auf Wunsch erhalten Sie Originalmuster.

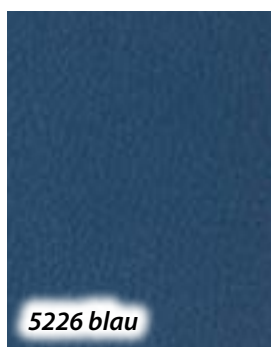
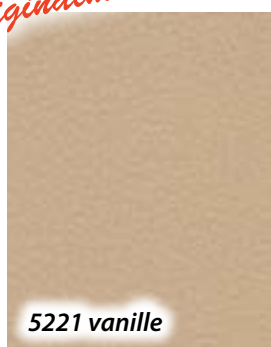
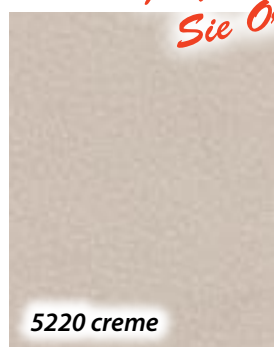

SARIA

Mit AquaClean-Technologie

Der komfortable Indoor-Polsterstoff **SARIA** ist mit der **AquaClean-Technologie** ausgestattet. Er verfügt über eine Struktur, die zur Erleichterung der Reinigung geschaffen wurde und das Fäden ziehen erschwert. **SARIA** verfügt über eine **SafeFront-Behandlung**, wodurch die Ausbreitung von Bakterien und Milben weitgehend verhindert wird.

Dadurch ist dieser Polsterstoff besonders gut geeignet für ein Zusammenleben mit Haustieren.

Einsatzbereiche:

Boots-, Yacht- und Schiffbau, Heim und Freizeit, Caravanausstattung.

Eigenschaften

- druck- und reißfest
- lichtecht Note 6 – ISO 105 / BO2
- reibfest Note 4 – ISO 12945-2
- widerstandsfähig > 250.000 Touren (Martindale)
- flammhemmend EN 1021 Teil 1 + 2
- schmutzabweisend
- schnittkantenfest
- pflegeleicht

Zusammensetzung

- 50 % Polyester, 35 % Acryl, 15 % Polyamid
- Gewicht ca. 410 g/m²



Maße

- Warenbreite ca. 140 cm
- Rollenlänge ca. 35 m
- Lieferung ab 4 lfm

Reinigung

Entfernen Sie Reste der verschütteten Substanz vom betroffenen Polsterstoff. Befeuchten Sie den Fleck mit Wasser und warten Sie einige Augenblicke. Drücken Sie ein Tuch auf den Fleck und reiben Sie mit kreisenden Bewegungen sanft über den Polsterstoff.



TINOS

TINOS ist ein wasserdichter, UV-stabiler Polsterstoff für den Außenbereich. Die rückseitige PE-Folie verhindert, dass Wasser oder andere Flüssigkeiten durchdringen können.

Einsatzbereiche:

Bootsbau, Yacht- und Schiffsbau, Heim und Freizeit, Caravanausstattung.

Eigenschaften

- wasserdicht
- hoch UV-stabil Note 7
- abriebfest > 80.000 Touren
- antibakteriell
- pflegeleicht

Zusammensetzung

- Obermaterial 90 % Polyester
- Rückseite 10 % Polyethylen-Folie
- Gewicht ca. 300 g/m²

Maße

- Warenbreite ca. 140 cm
- Rollenlänge ca. 25 m
- Lieferung ab 6 lfm



Reinigung

Die meisten Flecken können mit einem feuchten, sauberen Mikrofasertuch entfernt werden. Falls Waschmittel eingesetzt wurden immer dafür sorgen, daß alle Seifenreste aus dem Stoff entfernt werden.



RHODOS

Der Posterstoff **RHODOS** ist ein gewebter Outdoor-Bezugsstoff in weicher Haptik und wasserdichter, rückseitiger PE-Folie. **RHODOS** zeichnet sich besonders durch Nässe- und Schmutzresistenz aus.

Das Klebenbleiben durch Schwitzen auf den Sitz- und Liegeflächen gehört somit der Vergangenheit an.

Einsatzbereiche:

Boots-, Yacht- und Schiffsbau, Heim und Freizeit, Caravanausstattung.

Eigenschaften

- hoch UV-stabil Note 7
- wetterbeständig Note 7
- abriebfest ca. 25.000 Touren
- wasserdicht
- salzwasserfest
- schmutz-, fett-, ölabweisend
- immun gegen Verrottung
- antibakteriell

Zusammensetzung

- Obermaterial 100 % Polyester (PES)
- Unterseite PE-Folie
- Gewicht ca. 260 g/m²

Reinigung

Nach der Reinigung eventuell nachimprägnieren.

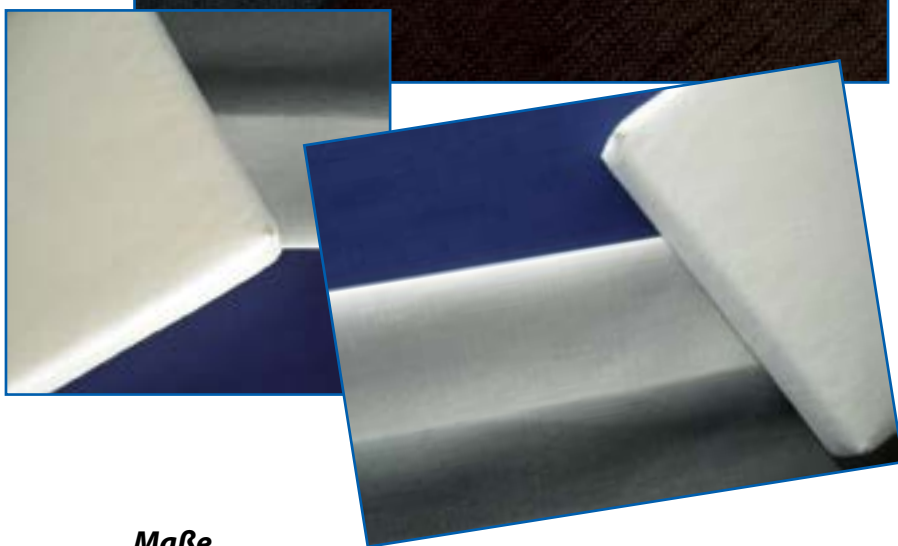

Maße

- Warenbreite ca. 140 cm
- Rollenlänge ca. 25 m
- Lieferung ab 6 lfm

Auf Wunsch erhalten Sie Originalmuster.



hoch UV-stabil

ATLANTA

Die Eigenschaften von **ATLANTA** Polsterstoff sind den besonderen Anforderungen im Yacht-, Schiffs-, Bootsbereich und auch dem Caravanausbau angepasst. Die feine Oberflächenstruktur des Materials verleiht den Polstern ein elegantes Aussehen. Durch die rückseitige PE-Folie ist **ATLANTA** wasserdicht und daher ein exzellenter Polsterstoff für den Outdoorbereich.

Einsatzbereiche:

Für Außenpolster im Boots-, Yacht- und Schiffsbau, Heim und Freizeit, Caravanausstattung.

Eigenschaften

- wasserdicht 100 %
- hoch UV-stabil Note 7+
- abriebfest >100.000 Touren
- antibakteriell
- pflegeleicht

Zusammensetzung

- Obermaterial 82 % Polyester
- Rückseite 18 % Polyethylen-Folie
- Gewicht ca. 255 g/m²

Maße

- Warenbreite ca. 140 cm
- Rollenlänge ca. 25 m
- Lieferung ab 5 lfm

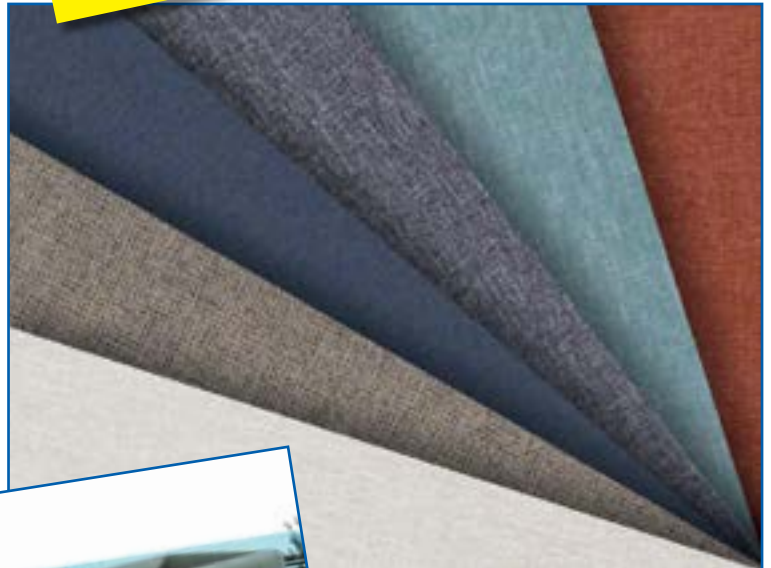

Oberflächenstruktur

Reinigung

Reste der verschütteten Substanz vom betroffenen Polsterstoff ATLANTA entfernen. Den Fleck mit Wasser befeuchten und einige Augenblicke warten. Mit einem Tuch leicht auf den Fleck drücken und mit kreisenden Bewegungen sanft über den Polsterstoff reiben.

Nach der Reinigung eventuell nachimprägnieren.

Auf Wunsch erhalten Sie Originalmuster.



663007 rot



665025 türkis



667014 grau



667016 blau



668009 erde



668315 sand

hoch UV-stabil

LIMA

Die Eigenschaften von **LIMA** Polsterstoff sind den besonderen Anforderungen im Yacht-, Schiffs-, Bootsbereich und auch dem Caravanusbau angepasst. Die gewebte Oberflächenstruktur des Materials verleiht den Polstern ein lebendiges Aussehen. Durch die rückseitige PE-Folie ist **LIMA** wasserdicht und daher ein exzellenter Polsterstoff für den Outdoorbereich.

Einsatzbereiche:

Für Außenpolster im Boots-, Yacht- und Schiffsbau, Heim und Freizeit, Caravanausstattung.

Eigenschaften

- wasserdicht 100 %
- hoch UV-stabil Note 7-8
- abriebfest ca. 18.000 Touren
- antibakteriell
- pflegeleicht

Zusammensetzung

- Obermaterial 83 % Polyester
- Rückseite 17 % Polyethylen-Folie
- Gewicht ca. 270 g/m²

Maße

- Warenbreite ca. 140 cm
- Rollenlänge ca. 30 m
- Lieferung ab 5 lfm



Reinigung

Reste der verschütteten Substanz vom betroffenen Polsterstoff LIMA entfernen. Den Fleck mit Wasser befeuchten und einige Augenblicke warten. Mit einem Tuch leicht auf den Fleck drücken und mit kreisenden Bewegungen sanft über den Polsterstoff reiben.

Nach der Reinigung eventuell nachimprägnieren.

Auf Wunsch erhalten Sie Originalmuster.

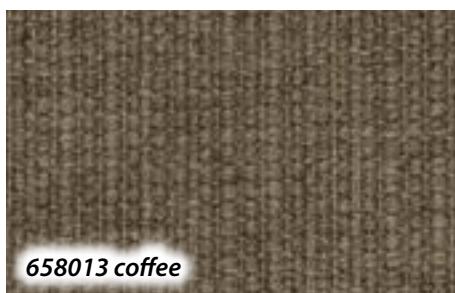
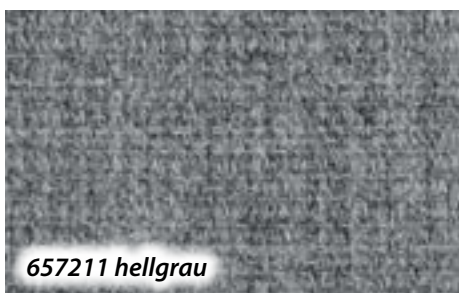
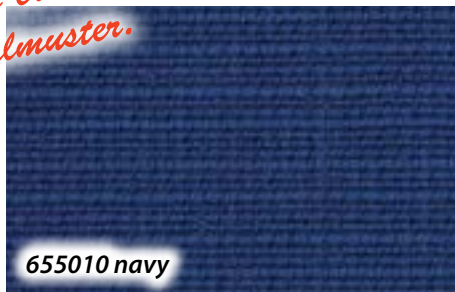

AIR LIFT Luftmatte

Das Original

Die **AIR LIFT Luftmatte**, das Abstandsgewirke, löst das Problem feuchter Polster im Boot, Caravan etc. Sie legen die Unterlage einfach unter ihre Polster. Somit erhalten Sie eine optimale Polsterunterlüftung, die wie eine unsichtbare Klimaregulierung wirkt. Die Polsterunterlüftung ist äußerst unscheinbar und hat dennoch eine hohe Flächenbelastung.

Die Vielzahl aufrecht stehender PES-Fäden schafft einen Zwischenraum, durch den die aufgewärmte Luft abziehen kann.

Die **AIR LIFT Luftmatte** ist unsere lang bewährte Polsterunterlage und verhindert die Bildung von Stockflecken-, Geruchs- und Schimmelbildung. Sorgen Sie mit dieser Unterlüftungsmatte für gesundes Wohn- und Schlafklima in Wohnwagen, LKW, Boot oder Yacht.

Der Zuschnitt erfolgt einfach mit der Schere.

Einsatzbereiche:

Boots-, Yacht- und Schiffsbau,
Caravanausstattung.

Eigenschaften

- Flächenbelastbarkeit ca. 1400 kg / m²
- nimmt keine Feuchtigkeit auf
- immun gegen Verrottung
- schwer entflammbar
- temperaturbeständig von -20 °C bis +90 °C

Zusammensetzung

- Material 100 % PES (beständiger Kunststoff)
- Gewicht ca. 580 g/m²
- Farbe weiß oder schwarz

Maße

- Stärke ca. 10 mm
- Rollenbreite ca. 200 cm ± 5%
- Rollenlänge ca. 30 m
- Lieferung ab 1 lfm

Reinigung

Bis 60° C maschinenwaschbar Synthetikprogramm (moderate Trommeldrehung), nicht bügeln.

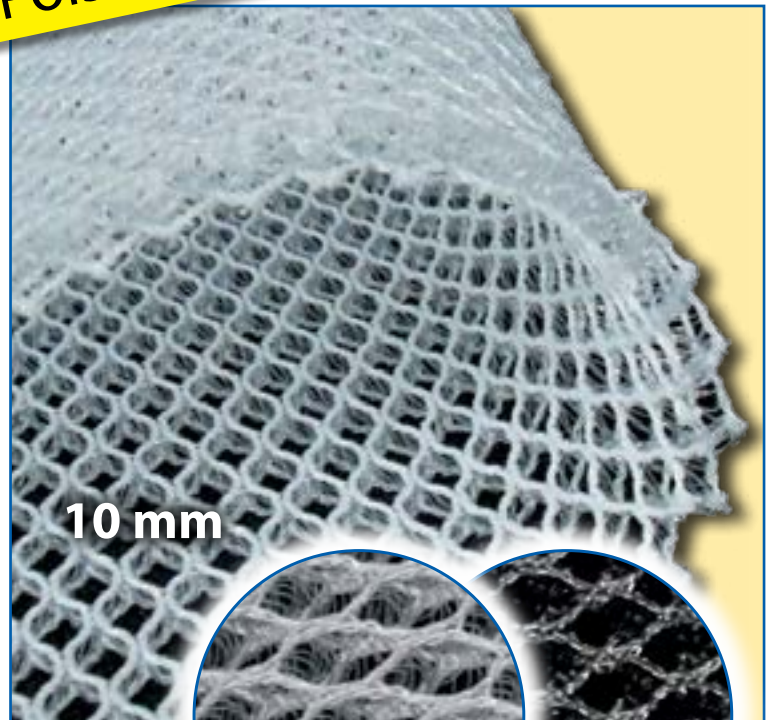

10 mm

A001 weiß
A004 schwarz

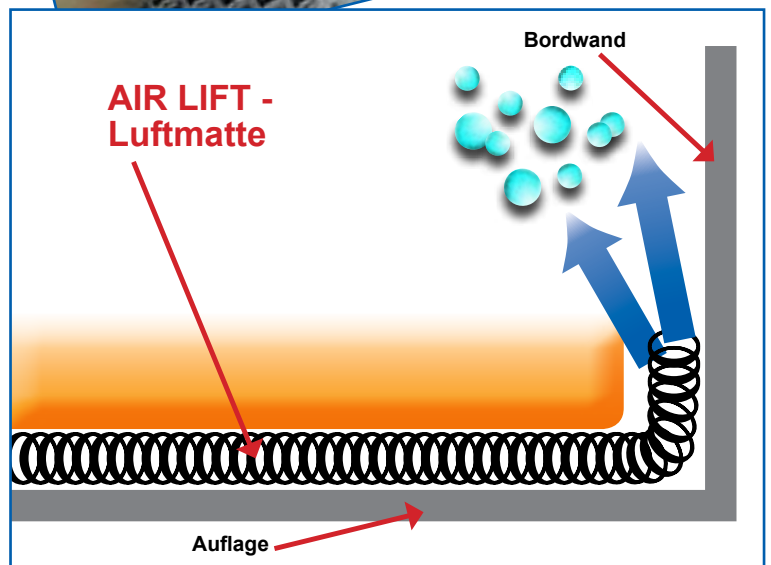
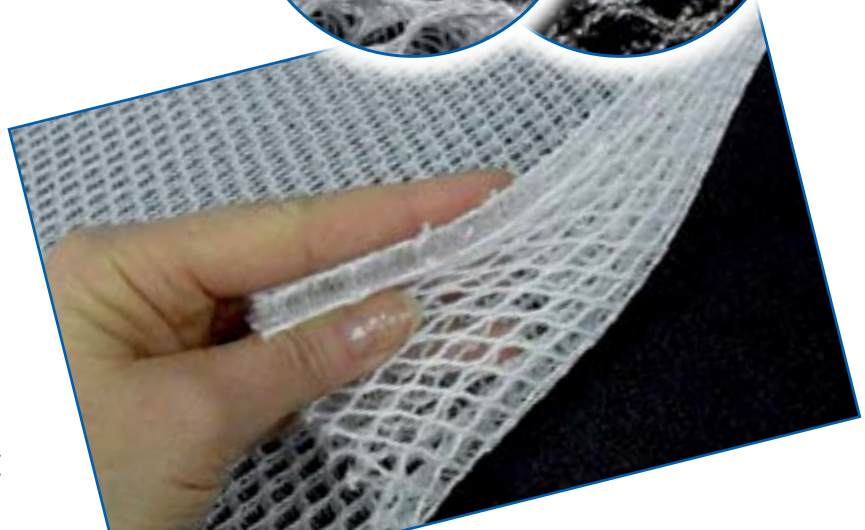

AIR LIFT Carbon

Die Polsterunterlage **AIR LIFT Carbon**, das Abstandsgewirke, löst das Problem feuchter Polster im Boot, Caravan etc. Sie legen die Unterlüftungsmatte einfach unter Ihre Polster. Somit erhalten Sie eine optimale Polsterunterlüftung, die wie eine unsichtbare Klimaregulierung wirkt. Die Polsterunterlüftung trägt nicht auf. Die Vielzahl aufrechtstehender PES-Fäden schafft einen Zwischenraum, durch den die aufgewärmte Luft abziehen kann.

AIR LIFT Carbon ist eine bewährte Polsterunterlage, Matratzenunterlüftung und verhindert die Bildung von Stockflecken-, Geruchs- und Schimmelbildung. Sorgen Sie mit dieser Unterlüftungsmatte für ein gesundes Wohn- und Schlafklima in Wohnwagen, LKW, Boot oder Yacht und beim Camping. Die hervorragenden Eigenschaften der Unterlüftungsmatte sorgen für optimalen Schlaf. Einfach mit der Schere auf das gewünschte Maß zuschneiden.

Einsatzbereiche:

Boots-, Yacht- und Schiffsbau, Caravanausstattung.

Eigenschaften

- Flächenbelastbarkeit ca. 1.200 kg /m²
- nimmt keine Feuchtigkeit auf
- immun gegen Verrottung
- schwer entflammbar
- temperaturbeständig von – 20°C bis + 90°C

Zusammensetzung

- Material 100 % PES (beständiger Kunststoff)
- Gewicht ca. 400 g/m²
- Farbe carbon

Maße

- Stärke ca. 10 mm
- Rollenbreite ca. 200 cm ± 5%
- Rollenlänge ca. 25 m
- Lieferung ab 1 lfm

Reinigung

Bis 60° C maschinenwaschbar Synthetikprogramm (moderate Trommeldrehung), nicht bügeln.

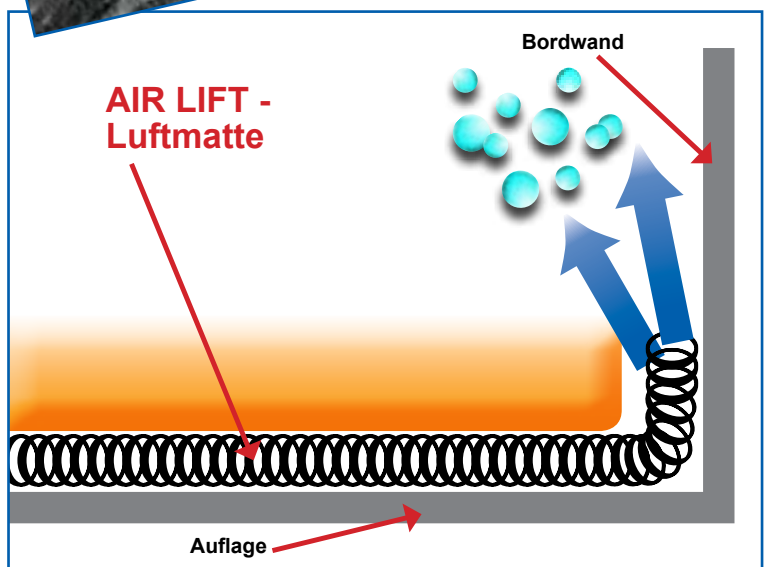
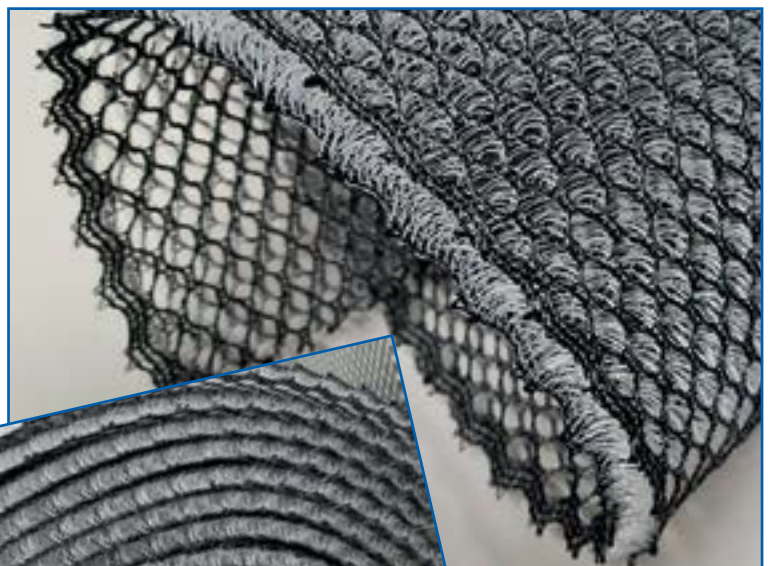
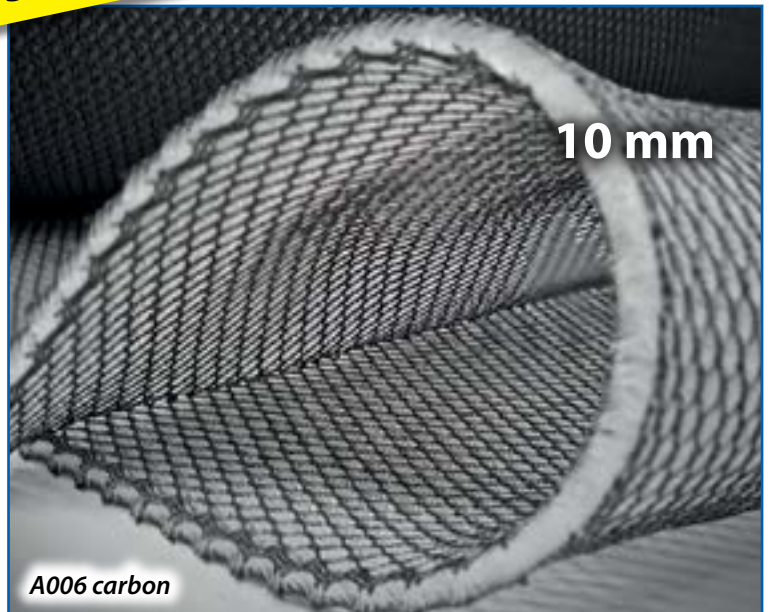

AIR LIFT - Comfort

AIR LIFT-Comfort Luftmatte – Das Original

AIR LIFT-Comfort – die Polsterunterlage verhindert Feuchtigkeit und erhöht den Liegekomfort.

AIR LIFT-Comfort löst das Problem feuchter Polster im Boot, Caravan etc. Der Liegekomfort wird durch das 20 mm starke Material positiv beeinflusst. Eine Vielzahl von aufrecht stehender PES-Fäden schafft einen Zwischenraum, durch den die aufgewärmte Luft abziehen kann. Somit erhalten Sie eine optimale Unterlüftung, die wie eine unsichtbare Klimaregulierung wirkt. Das Abstandsgewirke **AIR LIFT-Comfort** verhindert die Gefahr von Stockfleckenbildung, Geruch und Schimmelbildung.

Der Zuschnitt erfolgt einfach mit der Schere.

Einsatzbereiche:

Boots-, Yacht- und Schiffsbau,
Caravanausstattung.

Eigenschaften

- Flächenbelastbarkeit ca. 1100 kg / m²
- nimmt keine Feuchtigkeit auf
- immun gegen Verrottung
- schwer entflammbar
- temperaturbeständig von -20°C bis + 90°C
- verbessert den Liegekomfort

Zusammensetzung

- Material 100 % PES (beständiger Kunststoff)
- Gewicht ca. 620 g/m²
- Farbe weiß

Maße

- Stärke ca. 20 mm
- Rollenbreite ca. 200 cm ± 5%
- Rollenlänge ca. 25 m
- Lieferung ab 1 lfm

Reinigung

Bis 60° C maschinenwaschbar Synthetikprogramm (moderate Trommeldrehung), nicht bügeln.

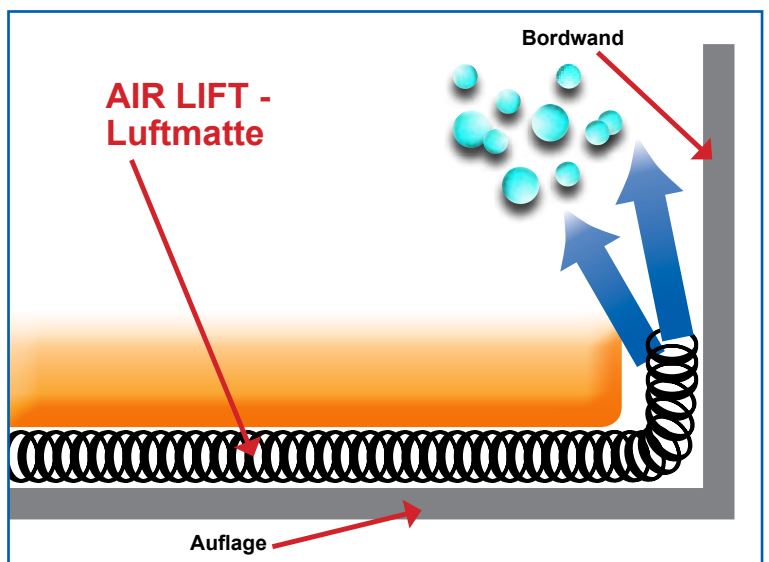
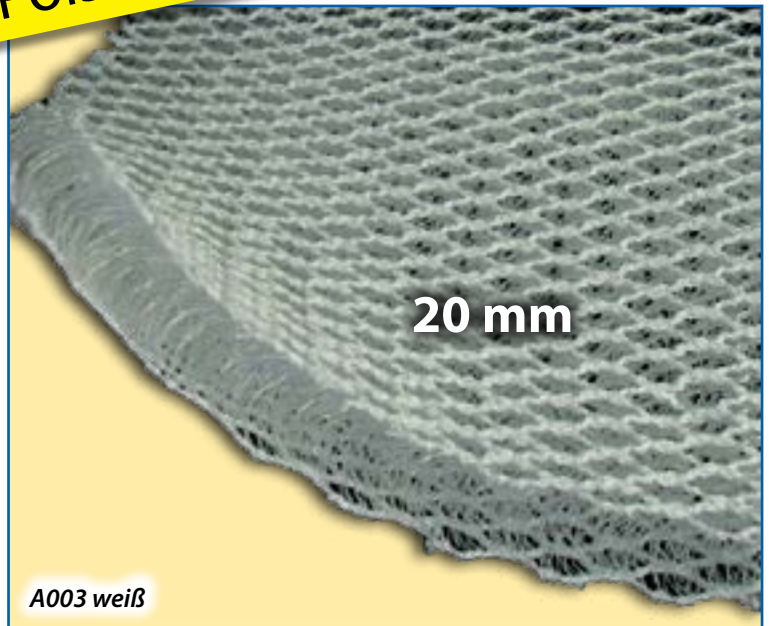

ISOTHERM-Matte

Das optimale Isoliermaterial für Ihr Schiff

Die **ISOTHERM-Matte** ist ein geschlossenzelliger Polyethylen-Schaumstoff und nimmt kaum Wasser auf (unter 4%). Durch seine geringe Wärmeleitfähigkeit (ca. 0,038 W/mK bei 0 °C – DIN 52612) ist die **ISOTHERM-Matte** die ideale Wand- und Deckenisolierung. Das Raumgewicht beträgt ca. 32 kg /m³. Die erzeugte Innenwärme bleibt dadurch erhalten, die Auskühlung während der Nacht wird verhindert.

Die **ISOTHERM-Matte** ist temperaturbeständig von – 40 °C bis ca. + 95 °C.

Das Verkleben der **ISOTHERM-Matte** auf verschiedenen Untergründen (z.B. Holz, GFK, Metall) ist ebenso problemlos wie das anschließende Verkleiden mit Textilien, Kunstleder, Holz usw. Wir empfehlen unseren lösemittelfreien UNI-Kleber 140.

Einsatzbereiche:

Boots-, Yacht- und Schiffsbau,
Caravanausstattung.

Eigenschaften

- Temperaturbeständigkeit von -40 °C bis ca. + 95 °C
- Wärmeleitfähigkeit ca. 0,038 W/mK bei 0°C – DIN 52612
- geschlossenzellig, nimmt kaum Wasser auf (unter 4 %)
- langlebig
- für Sandwichbauweise

Zusammensetzung

- Material 100 % PE-Schaum
- Gewicht ca. 32 kg/m³
- Farbe anthrazit / schwarz

Maße

- Stärken 5 mm und 10 mm
- Format ca. 200 cm x 100 cm
- Lieferung ab 1 Stck.

Verarbeitung

Die ISOTHERM-Matte ist auf fast allen Untergründen wie Holz, GFK, Metall mit unseren lösemittelfreien **UNI-Kleber 140** zu verkleben. Wir empfehlen wir den einseitigen Kleberauftrag. Der Zuschnitt der Matten erfolgt einfach mit dem Cuttermesser. Mit Wärme (Heißluftpistole) kann die ISOTHERM-Matte verformt und auch verschweißt werden.

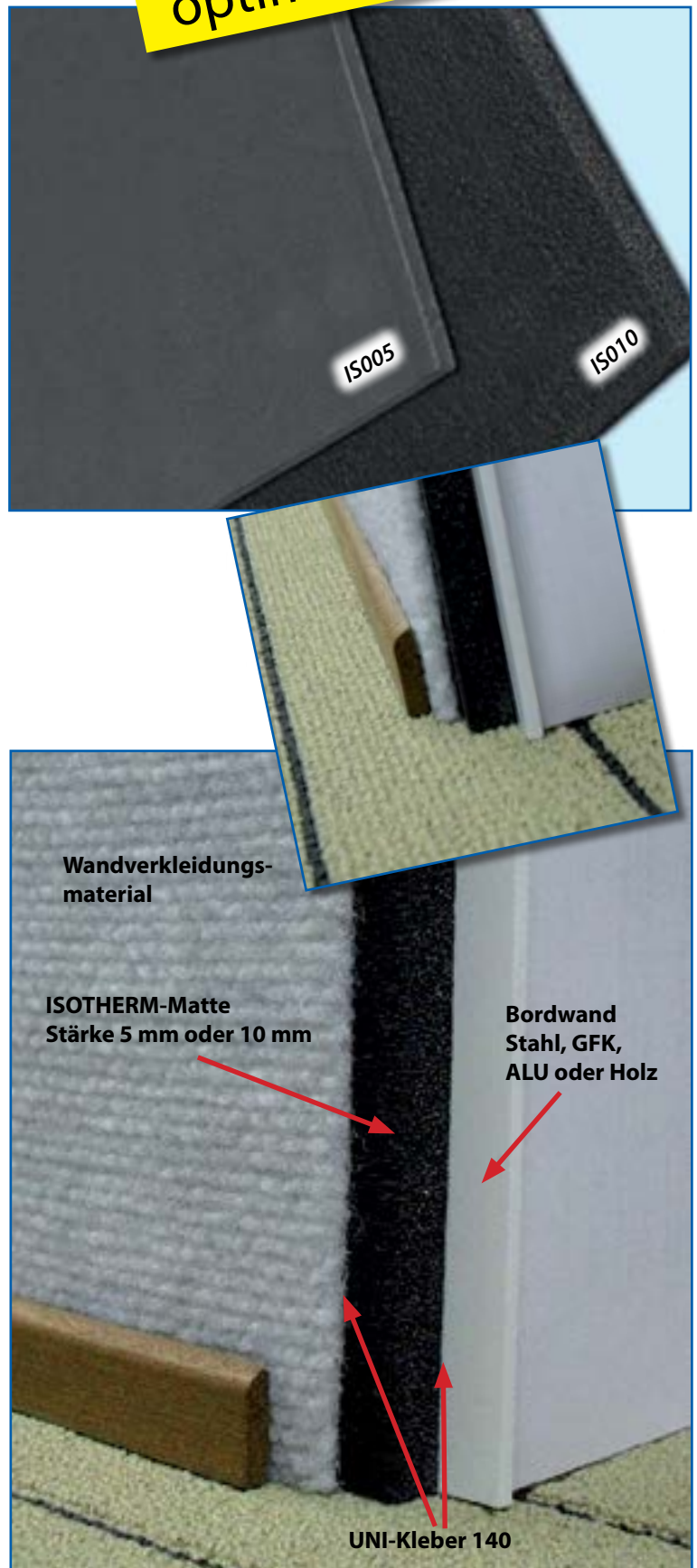

UNI-Kleber 140

Der **UNI-Kleber 140** ist eine selbstvernetzende wässrige Kunstharzdispersion im Gemisch mit Naturharzen (frei von Lösemitteln). Der Spezialklebstoff ist geeignet zur dauerhaften Verklebung von Kunstleder, Schäumen, Wand- und Deckenverkleidungen sowie von Isoliermaterialien. Er haftet auf Untergründen wie Holz, GFK und geschütztem Stahl, bez. Blech.



Eigenschaften

- **Farbe:** hellbeige - weiß / nach Trocknung transparent bis bräunlich
- **Konsistenz:** mittelviskos / streich- und rollbar
- **Gefahrenklasse:** keine / nicht toxisch
- **Eigenschaft:** temperaturbeständig von - 30°C bis + 120°C
- **Verbrauch:** einseitig 120-150 g/m², beidseitig 200-260 g/m²
- **Ergiebigkeit:** 750 ml ca. 4-5 m² (**KL001**) / 5 ltr. ca. 30 m² (**KL002**)
- **Lagerung:** ca. 12 Monate bei + 5°C bis + 30°C
- **Lieferung:** ab 1 Gebinde (750 ml / 5,0 l)

Im Gebinde nicht direkter Sonnenstrahlung aussetzen, **unbedingt vor FROST schützen!**

Verarbeitung

Die zu verklebenden Teile müssen trocken, staub-, öl- und fettfrei sein. Mittels Pinsel oder Veloursrolle wird der UNI-Kleber 140 dünn aufgetragen. Der Kleber hat durch seinen Wasseranteil keine Anfangshaftung. Je nach Untergrund und der zur Zeit der Verarbeitung herrschenden Luftfeuchte beträgt die Ablüftzeit ca. 15 Minuten. Diese verkürzt sich bei hohen Temperaturen und verlängert sich bei niedrigen Temperaturen. Eine ausreichende Belüftung während der Trockenzeit ist unbedingt notwendig, damit das Wasser aus dem Kleber entweichen kann.

Die richtige Zeit ist gegeben, wenn die eingestrichenen Flächen von weisslich in transparent übergehen. Die in das halbfeuchte Klebebett eingelegten Materialien können korrigiert werden. Je fester der erste Anpressdruck – um so besser die Haftung.

Einen beidseitigen Klebstoffauftrag (Kontaktverklebung – Kleber vollständig abtrocknen lassen) empfehlen wir bei der Verarbeitung von Isoliermatten. Es ist darauf zu achten, dass der Anpressdruck von der Mitte aus in alle Richtungen seitlich geht, um Lufteinschlüsse zu vermeiden.

Das Reinigen der Arbeitsgeräte kann unmittelbar nach Abschluss der Arbeiten mit Wasser erfolgen. Der ausgehärtete Kleber lässt sich mit Essigester bzw. Brennspritus aufweichen. (Achtung: Brandschutz beachten).

Unsere Beratungen in Wort und Schrift sollen Ihre eigene Arbeit unterstützen. Sie gelten als unverbindlicher Hinweis – auch in Bezug auf etwaige Schutzrechte Dritter – und befreien Sie nicht von der Notwendigkeit der praxisgerechten eigenen Prüfung der Produkte auf ihre Eignung für die beabsichtigten Verfahren und Zwecke. Produktbeschreibungen enthalten keine Aussagen über eine Haftung für etwaige Schäden. Sollte dennoch eine Haftung in Frage kommen, so ist diese für alle Schäden auf den Wert der gelieferten und eingesetzten Waren begrenzt.

Für die Verarbeitung empfehlen wir unser Kleberwannenset bzw. unsere Velourroller.



2-K-Kleber, Körapur

Der **2-K-Kleber Körapur** ist zum Verkleben von Decksbelägen und PVC-Böden, mit guter Haftung zu Aluminium, Holz, GFK, Hart-PVC usw. geeignet.



Eigenschaften

- Polyurethan, zweikomponentig, lösemittelfrei
- Verarbeitungstemperatur: + 15° C bis + 25° C
- Gebrauchstemperatur: - 40° C bis +100° C
- Mischung: 6 : 1 nach Gewichtsteilen
- Topfzeit: 90 / 60 Min. bei + 23° C
- Verbrauch: ca. 500 g / m²
Verklebung bei 0,3 mm Auftrag
- Gebindegrößen: 1 kg (für ca. 2 m² zu verklebende Fläche) (KL005),
7 kg (für ca. 14 m² zu verklebende Fläche) (KL006)
- Farbe: beige
- Lagerung: nicht unter 10° C



1 kg (860g Komponente A + 140g Komponente B)



1 kg (860g Komponente A + 140g Komponente B)

Verarbeitung

Verkleben von Decks u.PVC-Belägen, mit guter Haftung zu Stahl, Aluminium, Holz, Gfk, PVC - hart. Haftfläche mit Schleifpapier (80 / 100 Korn) anschleifen. Schleifstaub entfernen. Material zuschneiden. Die zu beklebende Fläche mit Klebeband (Kreppband) an den Rändern abdecken, Körapur 666/90 A+B intensiv mischen, bis diese eine gleichmäßige Farbe aufweist. Kleber auf die zu beklebende Fläche mit einem 2 mm Zahnpachtel auftragen. Den Belag innerhalb von 90 Min. einlegen, leicht und gleichmäßig andrücken, dabei Lufteinschlüsse vermeiden. Klebeband vom Rand entfernen. Fläche mindestens 10 - 36 Std. nicht betreten, hohe Temperaturen verkürzen die Abbindezeit. Ausgehärteter Kleber ist nur mechanisch zu entfernen (spachteln, schleifen).

Weitere Informationen und die aktuellen Preise finden Sie auf unserer Webseite www.kaehne-bootsausstatter.de

Schablonenfolie

Für schwer zugängliche Bereiche im Boot, auf Yachten oder im Caravan oder wenn es keine Altteppiche gibt, ist unsere **Schablonenfolie** für die Erstellung von passgenauen Vorlagen, nach denen dann Teppiche bzw. Wandverkleidung zugeschnitten werden, bestens geeignet. Die Handhabung ist einfach, die Schablonenfolie ist sowohl reißfest, verzugsfrei als auch schnittkantenfest.

Eigenschaften

- verzugsfrei
- reißfest
- schnittkantenfest
- leicht transparent

Maße

- Breite ca. 150 cm
- Lieferung ab 5 lfm

Schablonen erstellen

Verwenden Sie ein etwas festeres Packpapier von der Rolle (*bitte keine leichte Folie oder Tapeten verwenden*). Besser ist unsere Schablonenfolie, Breite 150 cm, Länge ab 5,0 lfm, da diese verzugsfrei und reißfest ist.

Zeichnen Sie die Formen ab und schneiden Sie die Schablonen umlaufend 3-4 mm kleiner. Danach werden die Positionen der Druckknöpfe eingezeichnet.

Markieren Sie die Oberseite und die Bugseite auf jedem Teil. Aneinanderliegende Teile bitte mit einer durchgehenden Linie versehen.

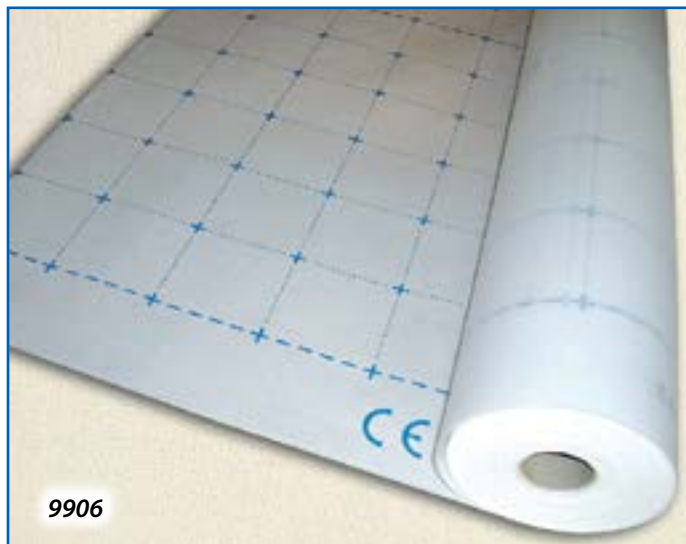

ZUBEHÖR

Abdeckrosette/ Teppichring

Zur sauberen Abdeckung von nicht einfassbaren Ausschnitten im Bootsteppich bestens geeignet. Einfach zu installieren, keine feste Montage nötig.

Eigenschaften u. Maße Edelstahlring (9912)

- rostfrei, V2A Edelstahl, für Rundrohre
- Außendurchmesser 125 mm
- Innendurchmesser 60,3 mm
- Höhe 25 mm
- Lieferung ab 1 Stück

Eigenschaften u. Maße PVC-Ring (9911)

- PVC, schwarz, für Rundrohre
- Außendurchmesser 90 mm
- Innendurchmesser 60 mm
- Lieferung ab 1 Stück

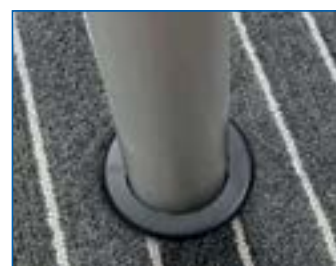

9907



Druckknöpfe, rostfrei

Druckknöpfe (rostfrei), bestehend aus drei Teilen, für die Befestigung von Bodenbelägen in Booten, Yachten, Caravan und Wohnwagen.

Sie setzen sich aus dem Oberteil, dem Mittelteil und dem Unterteil zusammen und haben einen Durchmesser von 15 mm. Die Druckknöpfe werden ohne Befestigungsschrauben geliefert.



Maße

- Durchmesser 15 mm
- rostfrei
- Lieferung ab 10 Stück

Objekt-Einfassband

Objekt-Einfassband ist ein strapazierfähiges Teppicheinfassband für den Innen- und Außenbereich. Es ist UV-stabil, schimmel- und schmutzabweisend und seewasserbeständig. **Objekt-Einfassband** ist in 7 Farben verfügbar. Bei der Fertigung von Bootsteppichen nach Ihren Wünschen wählen wir die passende Farbe aus. Alternativ legen Sie selbst die Farbnummer fest.

Eigenschaften

- schimmel- und schmutzabweisend
- seewasserbeständig
- flammwidrig (MVSS 302)
- UV-stabil Note 7

Zusammensetzung

- 100 % Polyester

Maße

- Breite 22 mm
- Lieferung ab 1 Rolle (45 m)

(Bei Teppichanfertigung wird nur die notwendige Länge verwendet und berechnet.)

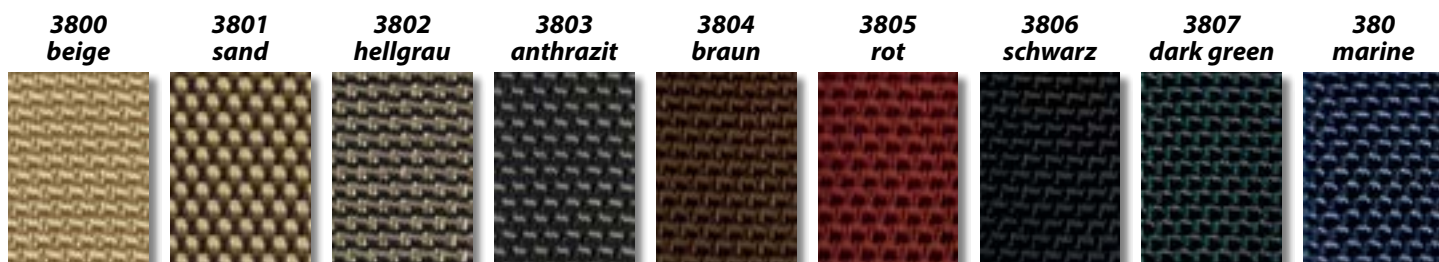

ECOFIX

Klettverlegesystem

ECOFIX ist ein strapazierfähiges **selbstklebendes Klettband** für die einfache und sichere Verlegung von Bodenbelägen. Es hat eine hohe Klebkraft, auch bei Kälte, weist eine hohe Alterungsbeständigkeit auf und kann problemlos bis -10°C verarbeitet werden. Verklebung der Trägerfolie auf Untergründen wie Holz, GFK und Stahl möglich. Geeignet für die Verlegung etlicher Bodenbeläge aus unserem Sortiment.

Besonders gut geeignet für die Verlegung der In-door-Bodenbeläge **MERAN, LUNA, ROMERA** (starke Haftung) und Outdoor-Bodenbeläge **ART-Deluxe, SPECTROPILE, SUN** (leichtere Haftung), wenn sie in Innenräumen verlegt werden. Der Teppich darf nicht nass werden.

Eigenschaften

- hohe Klebkraft, auch bei Kälte
- Verarbeitungstemperatur bis -10°C
- Hohe Alterungsbeständigkeit
- Temperaturbereich -40°C bis $+80^{\circ}\text{C}$
- Empfohlene Verarbeitungstemperatur 18°C bis 35°C

Maße

- Breite: 32 cm
- Rollenlänge: 156,25 m
- Lieferung: ab 5 lfm

Verarbeitung

Nach der üblichen Unterbodenaufbereitung wird das ECOFIX Klettband vollflächig im Raum installiert, anschließend wird der Teppichboden eingelegt und angerieben. Damit ist der Teppichboden besonders belastbar. Spätere Renovierungen funktionieren noch einfacher. Der alte Teppich wird problemlos ohne Rückstände auf dem Unterboden aufgenommen, der neue Teppichboden wird eingelegt, angerieben und fertig! Auch in punkto Design ergeben sich neue Perspektiven: Individuelle Gestaltungsideen sind sofort und ohne großen Aufwand realisierbar. So lassen sich durch die Kombination von Teppichböden in verschiedenen Strukturen, Designs und Farben individuelle Intarsien-Ideen verwirklichen. Außerdem ist der spätere partielle Austausch von verschmutzten oder besonders häufig beanspruchten Bereichen leicht möglich.

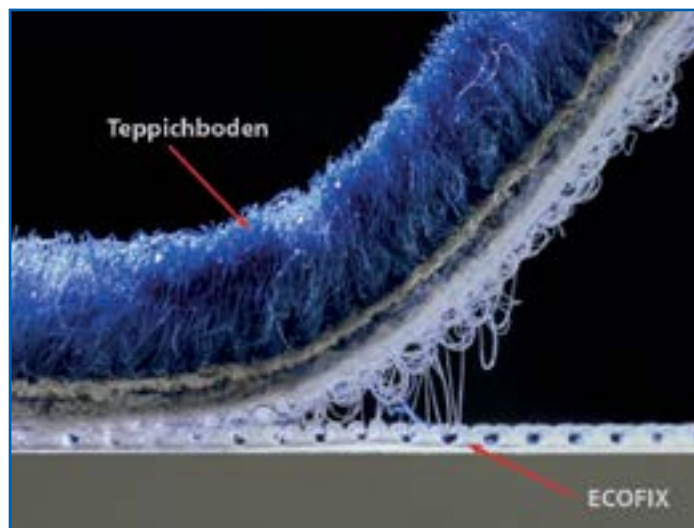

ECOFIX Wirkprinzip



Die kleinen Schlaufen der Teppichunterseite haften auf der Oberseite von ECOFIX.



Schlaufen auf der Teppich-Unterseite

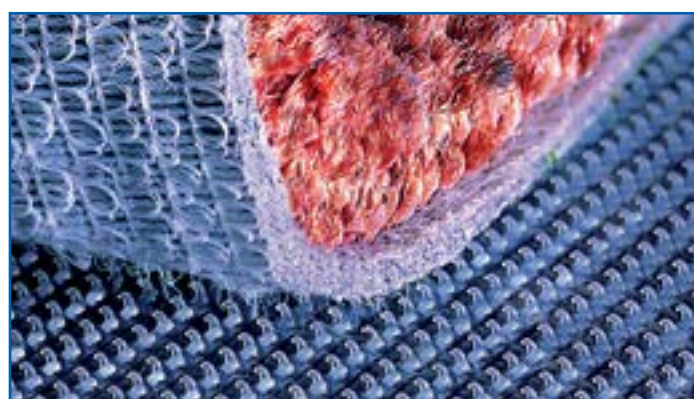

Schlaufen auf der Teppich-Unterseite

Weitere Informationen und die aktuellen Preise finden Sie auf unserer Webseite www.kaehne-bootsausstatter.de

9901



Kleberwannen-Set

bestehend aus einer stabilen Plastikwanne für den Kleber und Velourrolle mit Griff.

Gleich mitbestellen:

- **Velour-Rolle** (einzeln)
- oder
- **Velour-Rollen-10er-Set**

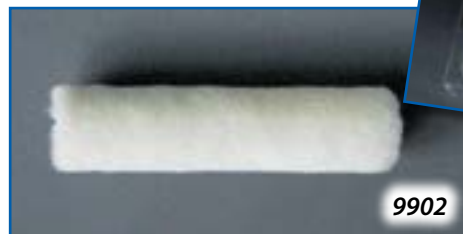

9902



9903

9904

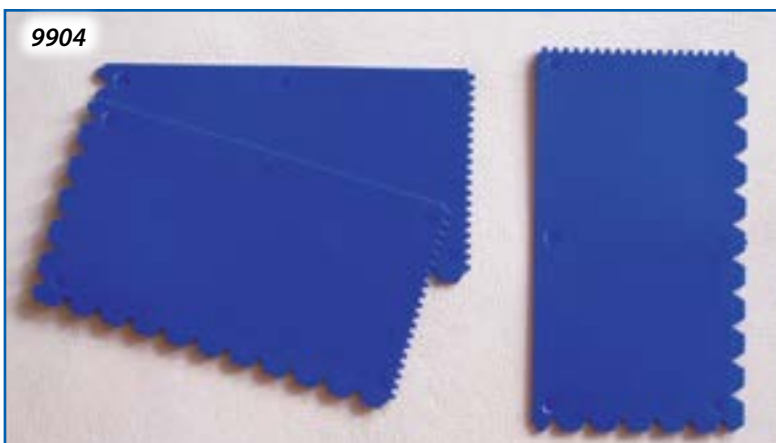

Kunststoff-Zahnpachtel

- 2 mm Zahnung
- ca. 8 cm x 14,2 cm
- für den PU-Kleber- und 2-K-Kleber-Auftrag

9905



Metall-Zahnpachtel

- 2 mm Zahnung
- Griff ca. 14,5 cm
- Länge ca. 20 cm, Breite ca. 15 cm
- für den PU-Kleber- und 2-K-Kleber-Auftrag



Gutschein – Das ideale Geschenk

Sie sind auf der Suche nach einem passenden Geschenk für Ihren Partner, Verwandte, Bekannte oder Freunde? Schenken Sie worüber sich jeder freut - einen Wertgutschein mit freier Produktwahl. Die Höhe des Gutscheins – ab 50,00 € – bestimmen Sie selbst. Der Gutschein ist übertragbar und 3 Jahre gültig.

Anfertigung nach Ihren Wünschen und Maßen

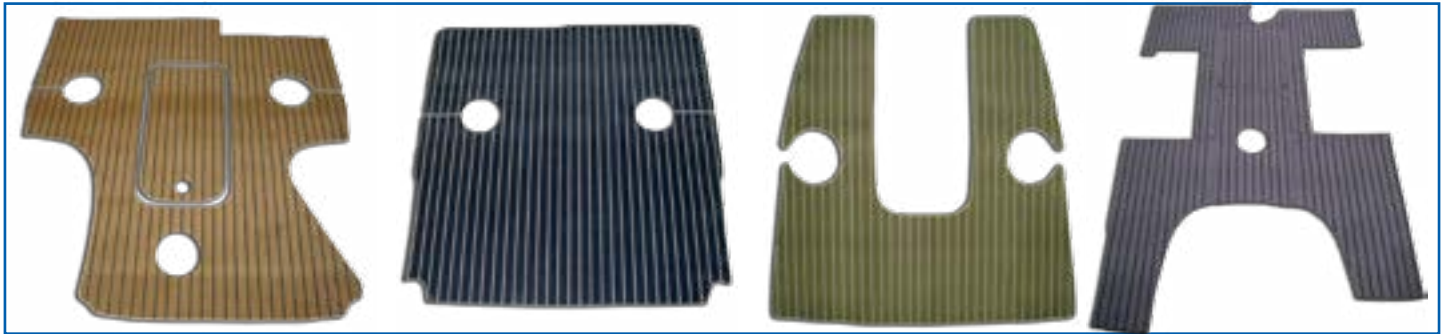

Wir fertigen maßgeschneiderte Teppiche / Teppichsets aus den Outdoor-Bodenbelägen **ART-Deluxe**, **INFINITY** und **POLI-DECK Classic** sowie den Indoor-Bodenbelägen **LUNA**, **MERAN** und **ROMERA** in individuellen Formen für Yachten, Boote, Caravans, Wohnmobile und ähnliche Anwendungen nach Ihren Vorgaben an. Ein Bootsteppich zeichnet sich durch eine besondere Qualität aus. Dazu gehören vorwiegend UV-Beständigkeit, Wasserbeständigkeit (auch gegen Salzwasser) und eine hohe Robustheit. Schließlich soll der Teppich viele Jahre Freude bereiten.

Gern stehen wir Ihnen bei der Auswahl beratend zur Seite. Mo. – Fr. in der Zeit von 9.00 bis 16.00 Uhr – ☎ **033055 - 2 29 81**

Um Ihnen ein Angebot erstellen zu können benötigen wir folgende Informationen:



Legen Sie die einzelnen alten Beläge so auf, wie sie auch tatsächlich aneinander liegen.

Fotografieren Sie dieses als Gesamtbild.

Nun tragen Sie bitte die Breiten- und Längsmaße der einzelnen Teile ein. Wenn der neue Belag in Stabdeckoptik sein soll, bitte auch die Streifenrichtung einzeichnen oder jeweils die Bug- und Heckseite markieren.

Geben Sie an ob, oder wieviele, Druckknöpfe eingearbeitet werden sollen (Stückzahl ist vorerst ausreichend).



Auf Wunsch fassen wir Ihre **Outdoor-Bootsteppiche** mit dem *UV-beständigen, trittfesten Einfassband (Objekt-Band)* und **Indoor-Bodenbeläge** mit *Schlingenband*, passend zur Farbe des jeweiligen Bodenbelags, ein.



UV-beständiges Objekt-Band

Hinweis: Jeder Teppichboden ist eine individuelle Sonderanfertigung. Bei der Anfertigung nach Altteppichen kommt es produktionsbedingt zu leichten Abweichungen zum Original. Bei der Verarbeitung von Druckknöpfen muss das Unterteil daher im Boot ggf. neu gesetzt bzw. verschraubt werden. Wir empfehlen, dass Altloch vorher mit Dichtmasse zu verschließen und das Unterteil des neuen Druckknopfes neu zu setzen.



Schablonen erstellen

Verwenden Sie ein etwas festeres Packpapier von der Rolle (bitte keine leichte Folie oder Tapeten verwenden).

Auf Wunsch erhalten Sie von uns **Schablonenfolie**. Zeichnen Sie die Formen ab und schneiden Sie die Schablonen umlaufend 3-4 mm kleiner. Nachfolgend werden die Positionen der Druckknöpfe eingezeichnet. Markieren Sie die Oberseite und die Bugseite auf jedem Teil. Aneinanderliegende Teile bitte mit einer durchgehenden Linie versehen.

Sollte Ihnen unser Angebot zusagen, senden Sie uns die Alt-Beläge oder die angefertigten Schablonen zu. Desweiteren benötigen wir von Ihnen:

- Angabe des Belags Ihrer Wahl,
- Ihre Adresse mit Telefon-Nr. und E-Mail-Adresse.



Wegen der Vielzahl der Bootstypen und der verschiedenen Baureihen liegen uns keine Schablonen vor.

Weitere Informationen und die aktuellen Preise finden Sie auf unserer Webseite www.kaehne-bootsausstatter.de

A. Kähne Bootsausstatter – ein bewährter Name in der Bootsausstattung sowie im Yacht- und Caravanbereich

Im Jahre 1984 wurde in Berlin ein Einzelhandel für Bootsausstattung gegründet und dieser im Jahre 1992 um Textilien erweitert. Aus dem zunächst kleinem Textilprogramm entstand mit der Zeit ein weltweit tätiger Groß- und Einzelhandel.

Im Jahre 2008 wurde der Versandhandel nach Sommerfeld, nordwestlich von Berlin, verlagert.

Durch die Zusammenarbeit mit leistungsstarken Partnern, die moderne Herstellungsverfahren anwenden, entwickeln wir hochwertige Produkte wie atmungsaktive oder wasserabweisende Wand- und Deckenverkleidungen.

Speziell die Stoffe und Textilien im Bereich Outdoor und Boot müssen langlebig, schimmelerprobt und witterungsbeständig sein. Unsere vielen Stammkunden zeugen von der Qualität unserer Produkte.

Kunstleder, Polsterstoffe und spezielle Teppichböden gehören ebenso zu unserem Sortiment, wie Schalldämm- und Isoliermaterial.

Die bewährte AIR LIFT-Luftmatte gegen feuchte Polster sowie lösemittelfreie Klebstoffe runden unser Programm ab.

Auf den führenden Bootsmessen in Düsseldorf und Tulln in Österreich präsentieren wir unser Textangebot.

Unser Vertrieb und unser Qualitätsanspruch

Wir vertreiben schwerpunktmäßig Textilien, Dämmstoffe, Kunstleder und Bodenbeläge für vielseitige Einsatzbereiche im Boots- und Caravanausbau.

Hoher Qualitätsstandard und eine große Auswahl verschiedener Materialien sind die Grundlage für die Zusammenstellung unseres Sortiments.

Zu unseren Kunden zählen weiterverarbeitende Unternehmen, Werften, Händler und Privatpersonen.

Übrigens – unsere Waren werden vorwiegend in Deutschland gefertigt, womit wir einen Beitrag zum Erhalt von Arbeitsplätzen leisten.



HINWEISE FÜR IHRE ANFRAGE ODER BESTELLUNG

Auf Wunsch senden wir Ihnen innerhalb Deutschlands einmalig bis zu 3 Muster kostenfrei zu. Für jedes weitere Muster berechnen wir 2,50 Euro. (Bei Auslandsversand fallen zusätzlich Portokosten an.)

Für Ihre Bestellung tragen Sie bitte auf unserer Webseite im Kontakt-Formular Ihre Daten ein. Im Feld Anliegen - die Artikelbezeichnung, Bestell-Nr., Farbe und Menge (m, m² oder Stck.) angeben. Viele Produkte können Sie auch direkt in unserem Online-Shop bestellen.

Produktionsbedingte Farbabweichungen und technische Änderungen stellen unter Beibehaltung der Gebrauchseigenschaften keinen Mangel dar. Die Farbdarstellungen können aus drucktechnischen Gründen vom Original abweichen. Die Abbildungen sind zumeist verkleinert.

Nachdrucke, auch auszugsweise – sowie die Herstellung von fotografischen Vervielfältigungen sind nur mit ausdrücklicher Genehmigung und unter genauer Quellenangabe gestattet.

Weitere Informationen und die aktuellen Preise finden Sie auf unserer Webseite www.kaehne-bootsausstatter.de

AGB – ALLGEMEINE VERKAUFS-, LIEFER- UND ZAHLUNGSBEDINGUNGEN

1 Allgemeines

- 1.1 Die folgenden Regelungen betreffen alle Aufträge (Lieferungen) zwischen uns und dem jeweiligen Kunden, unabhängig davon, ob der Kunde Verbraucher oder Unternehmer ist.
- 1.2 Verbraucher ist, wer ein Rechtsgeschäft zu Zwecken abschließt, das seinem Gewerbebetrieb dient oder das der selbständigen Tätigkeit des Verbrauchers zuzurechnen ist. Etwaige abweichende Allgemeine Geschäftsbedingungen des Verbrauchers oder sonstige von diesen vorliegenden abweichenden Bedingungen des Verbrauchers werden weder anerkannt noch werden diese Bestandteil des Vertrages; diesen wird ausdrücklich widersprochen.

2 Angebote

- 2.1 Unsere Angebote sind freibleibend und unverbindlich. Annahmeerklärungen und sämtliche Bestellungen bedürfen zu ihrer Wirksamkeit unserer schriftlichen oder fernschriftlichen Bestätigung. Das Gleiche gilt für Ergänzungen, Abänderungen und Nebenabreden, die vor oder bei Vertragsabschluss getroffen worden sind.
- 2.2 Unsere Angestellten sind nicht befugt, mündliche Nebenabreden zu treffen oder mündliche Zusicherungen zu geben, die über den Inhalt des schriftlichen Vertrages hinausgehen. Etwaige Abreden sind mithin immer schriftlich vorab zu klären.
- 2.3 Musterlieferungen
Jeder Kunde kann einmalig bis zu 3 Muster kostenfrei bestellen. Für jedes weitere Muster berechnen wir 2,00 Euro.

3 Preise

- 3.1 Unsere Preise verstehen sich, sofern nicht anders angegeben, in Euro ab Lager / Werk zuzüglich der jeweils gültigen Mehrwertsteuer sowie der eventuell erforderlichen Fracht- und Verpackungskosten.
- 3.2 Bei Waren, die wir selbst von Dritten beziehen, dürfen wir die Preise angemessen erhöhen, wenn und soweit wir selbst mit erheblichen Kostensteigerungen ab dem Zeitpunkt der Bestellung seitens des Lieferanten belastet werden.

4. Lieferumfang / Zusicherungen etc.

- 4.1 Angaben über Maße, Gewicht, Farbe, Material, Ausstattung u. w. sind nur annähernd, soweit sie in der Auftragsbestätigung nicht ausdrücklich als verbindlich zugesichert bezeichnet werden. Handelsübliche Farbabweichungen in der Struktur der Ware zwischen Muster und zwischen einzelnen Lieferungen und der gelieferten Ware sind unvermeidbar und begründen keinen Mangel.
- 4.2 Maßanfertigungen werden nach den vom Kunden vorgelegten Zeichnungen und Maßangaben hergestellt. Dieser ist für die Richtigkeit der angegebenen Daten ausschließlich verantwortlich.
- 4.3 Bei Bestellung von Meterware zwischen 1 m und 5 m wird diese in einem Stück versendet. Bestellungen, die mehr als 5 m umfassen, können in Teilstücke aufgeteilt werden. Ausgenommen sind Teppichböden bis 20 m Länge.
- 4.4 Eine Rücknahme der Sonderanfertigung, Sonderbestellungen und zugeschnittene Waren ist insoweit ausgeschlossen, als dass die bestellte Ware nicht den Vorgaben (Größe etc.) seitens des Kunden entspricht. Entspricht die Ware daher den Kundenvorgaben, kann hierauf eine Beanstandung nicht gestützt werden. Ferner sind von Rücknahmen nicht ausgeschlossen Waren, die nicht der Qualität entsprechen, die zugesichert wurde oder die üblicherweise anzunehmen und zu erwarten ist.

5. Lieferung / Gefahrübergang / Rückabwicklung

- 5.1 Liefertermine sind, falls nicht anders vereinbart, unverbindlich und können nur als annähernd betrachtet werden.
- 5.2 Die Lieferung erfolgt auf Rechnung und Gefahr des Kunden. Eine Versicherung der Ware erfolgt nur auf ausdrückliches Verlangen auf Kosten des Kunden. Dies gilt jedenfalls auch dann, wenn eine frachtfreie Lieferung vereinbart worden ist.
- 5.3 Bei Nichtannahme der Ware sendungen trägt der Kunde die hierdurch entstandenen Kosten.
- 5.4 Rücksendungen werden ohne unsere vorhergehende Absprache und Zustimmung nicht entgegengenommen. Ausgenommen hiervon sind Rücksendungen wegen erfolgte Widerrufs der Bestellung.
- 5.5 Mit der Übergabe der Bestellung auf das jeweilige Transportmittel / Transportunternehmen haben wir unsere vertragliche Leistung erfüllt. Das Risiko des zufälligen Untergangs der Ware oder einer etwaigen Verschlechterung geht mithin ab Übergabe auf das Transportmittel / das Transportunternehmen auf den Kunden über. Dem Kunden steht es jedoch frei, uns nachzuweisen, dass etwaige Beschädigungen der Ware aufgrund unsachgemäßer Verpackung zurückzuführen sind.

- 5.6 Etwaige zugesicherte Lieferfristen verlängern sich im Falle höherer Gewalt, etwa bei Bränden, Streiks oder staatlichem Import oder bei Exportbeschränkungen. Wir sind in diesem Fall berechtigt, vom nicht erfüllten Vertrag ganz oder teilweise zurückzutreten, wenn und soweit uns eine Lieferung wegen Bränden, Streiks oder staatlichem Import oder bei Exportbeschränkungen nicht möglich sein sollte. Im übrigen gilt, dass Lieferungen entsprechend des Auftragsstandes und der Verfügbarkeit jeweils zeitnah abgewickelt werden.

6. Zahlungsbedingungen

- 6.1 Wenn und soweit nichts anderes vereinbart wurde, gilt bei Neukunden die Pflicht zur Vorkasse. Auch bei Bestandskunden gilt grundsätzlich das Gebot der Vorkasse, es sei denn mit dem Bestandskunden wurde etwas anderes im Rahmen der jeweiligen Bestellung vereinbart.
- 6.2 Dem Kunden wird im Zeitpunkt der verbindlichen Bestellung und Bestätigung durch uns eine Rechnung zur Begleichung per Vorkasse zugesandt. In diesem Zeitpunkt bereiten wir bereits den Versand der bestellten Ware vor.
- 6.3 Ist der Kunde mit einer fälligen Zahlung in Verzug, so werden keine weiteren Lieferungen ausgeführt, es sei denn gegen Vorauszahlung.
- 6.4 Ist der Kunde mit seiner Zahlung in Verzug, behalten wir uns vor, den Vertrag zu stornieren oder / und etwaige Kosten der Bereitstellung gegenüber dem Kunden geltend zu machen. Das gilt insbesondere für Bestellungen, die hier gesondert gefertigt werden und speziell auf Wunsch des Kunden bearbeitet wurden (Zuschnitte etc.).

7. Eigentumsvorbehalt

- 7.1 Das Eigentum an sämtlichen von uns gelieferten Waren bleibt bis zur vollständigen Bezahlung bei uns, es sei denn es wurde vertragsgemäß Vorkasse geleistet.
- 7.2 Eine Pfändung der Ware bei einer möglichen Vorausleistung durch uns muss der Kunde uns unverzüglich bekannt geben.
- 7.3 Solange der Eigentumsvorbehalt besteht, sind Weiterveräußerungen nur im ordnungsgemäßen Geschäftsverkehr zulässig. Der Kunde tritt seine Ansprüche aus der Veräußerung der unter Eigentumsvorbehalt gekauften Ware in den Betrag an uns ab, der dem Wert, wie aus der Rechnung ersichtlich entspricht. Gleiches gilt für den Käufer aus Vernichtung oder Beschädigung der Vorbehaltsware im Versicherungsfall.

8. Gewährleistung / Widerruf

- 8.1 Die gelieferte Ware (auch bei Teillieferungen) ist unverzüglich zu untersuchen. Sie gilt als vertragsgemäß, wenn und soweit erkennbare Mängel nicht spätestens 5 Werktagen nach Lieferung oder aber verborgene Mängel nicht unverzüglich nach ihrer Entdeckung innerhalb einer Frist von 5 Werktagen uns schriftlich angezeigt werden.
- 8.2 Im Falle einer anerkannten Beanstandung leisten wir nach unserer Wahl Gewähr durch Nachbesserung oder Ersatzlieferung in angemessener Frist. Schlägt dies zweimal fehl, kann der Kunde nach seiner Wahl Herabsetzung des Preises oder Rückgängigmachung des Vertrages verlangen. Wird trotz erkennbarer Mängel die Ware weiterverarbeitet bzw. weiterveräußert, erlischt jeglicher Anspruch auf Gewährleistung oder Haftung gegen uns.
- 8.3 Die teilweise Entnahme einzelner Produkte (bei Gebinden etc.) durch den Kunden gilt als Genehmigung der ganzen Lieferung dieses Produktes (Gebinde etc.)
- 8.4 Zumutbare Abweichungen in Maß und Stärke, sowie in den gelieferten Mengen berechtigen nicht zu Mängelrügen und Ansprüchen. Berechnet wird die gelieferte Menge.
- 8.5 Bei einer Lieferung über eine Gesamtheit von Waren bezieht sich ein etwaiger Widerruf im Zweifel auf die gesamte Lieferung. Eine Teilrücknahme oder ein Teilwideruf sind jedenfalls ausgeschlossen.

9. Datenschutz

- 9.1 Der Kunde ist damit einverstanden, dass seine uns im Rahmen der Geschäftsbeziehungen zugehenden personenbezogenen Daten in unserer EDV gespeichert und verarbeitet werden.

10. Anwendbares Recht, Gerichtsstand

- 10.1 Für die Rechtsbeziehung zwischen dem Kunden und uns gilt das Recht der Bundesrepublik Deutschland. Die Anwendbarkeit des internationalen Kaufrechts ist ausgeschlossen.
- 10.2 Gerichtsstand für alle rechtlichen Streitigkeiten aus den Geschäftsbeziehungen ist für Kaufleute Oranienburg

11. Teilunwirksamkeit etc.

- 11.1 Sollten einzelne Bestimmungen dieser Allgemeinen Geschäftsbedingungen unwirksam sein oder werden, bleiben bzw. werden die übrigen Bestimmungen in ihrer Wirksamkeit nicht berührt.

Stand 12/2024

Bodenbeläge outdoor

- ART-Deluxe
- INFINITY
- SPECTROPILE
- SUN
- POLI-DECK Classic
- NAUTIDECK SK

Bodenbeläge indoor

- MERAN
- LUNA
- ROMERA
- FLEX-Line
- SOFT-Flex

Decksbeläge

- ART-Line
- ART-Line UNI
- ART-Line Forte
- NAUTISLIP
- NAUTIPUR
- NAUTIDECK / NAUTIDECK SK

Wand- und Deckentextilien

- SANDORA
- DILANA
- GEOFLEX
- FORMFLEX
- TAMARA
- PERLA
- PATERMO
- LAGUNA-Plus
- LAGUNA-Raute
- KARO gesteppt
- KARO geschweißt

Montageschienen

- PVC-Schienen
- ALU-Schienen

Kunstleder

- SATINO
- LAGUNA
- KARIBIK
- ALCANTE

Polsterstoffe

- MICROSA
- AMERA
- SARIA
- TINOS
- RHODOS
- ATLANTA
- LIMA

Isolation

- AIR LIFT - Luftmatte
- AIR LIFT - Carbon
- AIR LIFT - Comfort
- ISOTHERM-Matte

Kleber

- UNI-Kleber 140
- 2-K-Kleber, Körapur

Zubehör

- Schablonen-Folie
- Abdeckrosette/Teppichring
- Druckknöpfe, rostfrei
- Ecofix Klettverlegesystem
- Objekt-Teppicheinfassband
- Kleberwannen-Set
- Velour-Rolle
- Velour-Rollen-10er-Set
- Kunststoff-Zahnpachtel
- Metall-Zahnpachtel
- Gutschein



A. Kähne Bootsausstatter[®]
TEXTILE AUSRÜSTUNGEN



Pappelallee 20
16766 Kremmen OT Sommerfeld
Telefon: +49 (0) 33055 - 22981

E-Mail: info@kaehne-bootsausstatter.de
Internet: www.kaehne-bootsausstatter.de

Sie erreichen uns telefonisch von Montag bis Freitag von 9.00 bis 16.00 Uhr. Für Besuche und Warenabholungen in Sommerfeld vereinbaren Sie bitte einen Termin.

Katalog 01-2025